



BENEFON ESC! Kullanıcı El Kitabı

Her hakkı saklıdır.
© Benefon Oyj, 2002.

Yayın no: YZ2415-0*

GÜVENÇE BİLDİRİMİ

Mediante el presente documento, Benefon declara que este teléfono móvil, del tipo TGP77EU, satisface los requisitos esenciales y todas las demás disposiciones pertinentes de la Directiva 1999/5/EC.

Benefon Oyj erklærer herved, at denne mobiltelefon af typen TGP77EU er i overensstemmelse med de væsentlige krav og andre relevante bestemmelser i Directive 1999/5/EC.

Hiermit erklärt Benefon Oyj, daß dieses Mobiltelefon vom Typ TGP77EU die wesentlichen Anforderungen und andere relevante Bestimmungen der Richtlinie 1999/5/EC erfüllt.

Με το παρόν, η Benefon Oyj δηλώνει ότι αυτό το κινητό τηλέφωνο, τύπου TGP77EU, συμμορφώνεται με τις ουσιώδεις απαιτήσεις και άλλους σχετικούς όρους της Οδηγίας 1999/5/EC.

Benefon Halka Açık Ortaklığı, işbu TGP79EU tipi mobil telefonun, Avrupa Birliği'nin 1999/5 Direktivinin öngördüğü koşullara ve diğer ilgili kurallara uyduğunu bildirir.

Benefon Oyj déclare par les présentes que ce téléphone mobile, de type TGP77EU, est conforme aux exigences essentielles et aux dispositions correspondantes de la Directive européenne 1999/5/EC.

Benefon Oyj dichiara che questo modello di telefono cellulare, tipo TGP77EU, risponde alle principali specifiche e misure previste dalla Direttiva 1999/5/EC.

Bij deze verklaart Benefon Oyj dat deze mobiele telefoon, type TGP77EU, voldoet aan de voornaamste eisen en andere relevante voorwaarden van Richtlijn 1999/5/EC.

A Benefon Oyj declara pela presente que este telemóvel, do tipo TGP77EU, está em conformidade com os requisitos essenciais e outras disposições relevantes da Directiva 1999/5/EC.

Benefon Oyj vakuuttaa, että tämä matkapuhelin, tyyppiä TGP77EU, on direktiivin 1999/5/EC olennaisten vaatimusten ja muiden asianomaisten määräysten mukainen.

Härmed förklarar Benefon Oyj att denna mobiltelefon, typ TGP77EU, överensstämmer med de grundläggande kraven och andra relevanta bestämmelser i Direktiv 1999/5/EC.

Üretici:

Benefon Oyj
P.O.Box 84
24101 Salo
Finlandiya

HIZLI KILAVUZ

AÇMA/KAPATMA

- **0**'e birkaç saniye basın.

112'ye ACİL ARAMA YAPMA

- Şuna basın: **SOS** ve **OK**.
- 112'yi tuşlayarak ve **1**'a basarak normal biçimde numarayı arayın.

TELEFON GÖRÜŞMESİ YAPMA

- Arama yapmak için doğrudan (alan kodu da dahil olmak üzere) numarayı tuşlayın ve **1**'a basın.
- Numarayı yeniden arama belleğinden çağırarak arama yapmak için, ilk önce **1**'e basın, **1**'yle istenilen numaraya kayın ve son olarak **1**'e basın.
- En son çevrilen numarayı **1**'e iki kez basarak arayın.
- Hafıza yer numarasını (2 ile 9 arasındaki numaralardan) seçip, denk gelen sayısal tuşa bir kaç saniye basarak telefon numarasını hızlı çevirme işlemiyle arayın.
- Numaraları çağırıp arama yapmak için **Telefon defteri**, **Mesajlar** ya da **Son aramalar** menülerini kullanın.

BİR ARAMAYI YANITLAMA

- Bir aramaya yanıt vermek için **1**'e basın.

BİR ARAMANIN SONA ERDİRİLMESİ

- Bir aramayı sona erdirmek için **1**'e basın.

BİR ARAMAYA YANIT VERMEMEYİ SEÇME:

- Gelen bir aramayı yanıtlamak istemediğinizde **1**'ye basın.

HATALARI DÜZELTME

- Basım hatalarını **SİL**'e basarak düzeltin.

EKRANIN BOŞALTILMASI



- Şunu yapın: **SİL**'e basın ve birkaç saniye tutun.

TUŞ KİLİDİNİ AÇMA /KAPATMA





- Stand-by modundayken ya da yön bulucu sayfalarındayken, **1**'e aşağı doğru basarak **Hızlı menü**'ye girin ve tuş takımını kilitlemek için **OK**'e basın.
- Tuş kilidini açmak için **KİLİDİ AÇ** ve **OK**'e basın.

SESSİZ ALARMIN AÇILIP/KAPATILMASI









- Stand-by modundayken ya da yön bulucu sayfalarındayken **1**'e yukarı doğru basarak **Hızlı menü**'ye girin. **Ortam** seçeneğine, **DEĞİŞTİR**'e



basarak girin.  ile **Sessiz** seçeneğini seçin ve şuna basın: .

GPS ALICISINI AÇMA /KAPATMA





1. Stand-by modundayken ya da yön bulucu sayfalarındayken, 'e yukarı doğru basarak **Hızlı menü**'ye girin.
2. 'nin yardımıyla **GPS alıcısı**'nı bulun ve  **DEĞİŞTİR**'e basın.
3.  ile istediğiniz etkinliği seçin ve  **OK**'e basın.

MENÜLERE ULAŞMA

- Stand-by modundayken,  **GSM**'ye basarak **GSM menüsü**'ne girin.
- Stand-by modundayken (ya da yön bulucu sayfalarındayken), 'e yukarı doğru basarak **Hızlı menü**'ye girin.
- Stand-by modundayken (ya da yön bulucu sayfalarındayken), 'e yukarı doğru basarak **Ana menü**'ye girin. **MENÜ**.
- Stand-by modundayken, **yön bulucu sayfaları'na alt yan tuşlara basarak girin** (ya da bunları tarayın):  ve . Bir başka yöntem de, stand-by modundayken, ilk önce **Ana menü**'ye şuna basarak girmektir:  **MENÜ**; ardından istenilen yön bulucu sayfasını (yani, **Harita, Kılavuz, Pozisyon**, ya da **Hareket**)  ile vurgulayın ve  **SEÇ**'e basın.



- **GPS menüsü**'ne girmek için yön bulucu sayfalarından herhangi birinden  **GPS**'ye basın.
- Stand-by modundayken, **bütün menü düzeylerinden** 'e basarak dönebilirsiniz. Bir başka yöntem de, ilk önce basarak  **MENÜ**'ye girmek ve buradan **Telefon'a basmaktır**.

MENÜ İŞLEVLERİNİN KULLANIMI

1. 'nin yardımıyla bir listenin açılacağı menü öğeleri görünür.
2. Bu öğelerden birini seçmek için, öğeyi vurgulayın ve sağ işlev tuşuna, örneğin,  **SEÇ**'e basın. Bunun ardından bir alt menüye ya da diğer bazı gerekli seçeneklere gireceksiniz.
3. Bir önceki menü düzeyine dönmek amacıyla  **ÇIKIŞ**'a, ya da stand-by moduna dönmek için 'e basın.

KISA MESAJLARI OKUMA VE YANITLANMAMIŞ ARAMALARA YANIT VERME

Size gelmiş yanıtlanmamış telefonlar ve yeni kısa mesajlar stand-by modunda 'bir trafik listesi' olarak verilir.

1. 'nin yardımıyla  ile işaretlenmiş yanıtlanmamış bir aramayı seçin. Numarayı aramak için 'e basın. Bunu bir kerede kaydedebilirsiniz.

2. **☑**'nin yardımıyla **☑**'yle işaretlenmiş bir mesajı seçin. **☑** **SEÇ**'e okumak ya da işlem yapmak için basın.
3. Listedeki çıkmak için **☑**. **ÇIKIŞ**'a basın.
4. Aramaları ve mesajları daha sonra ilgili oldukları menülerde bulacaksınız: **GSM menüsünden Son aramalar** ve **Mesajlar**.

Kabul edilmiş diğer mesaj türleri de (kabul edilmiş **Friend Find** güncelleştirmeleri gibi) stand-by modunda liste olarak verilirler.

KISA MESAJ HAFIZASININ BOŞALTILMASI

Ekranda stand-by modunda yanıp sönen bir zarf (**☑**), en son gelen kısa mesajın alınmasında bir hata oluştuğunun göstergesidir. Bu, çoğunlukla mesaj belleğinizin dolu olduğu anlamına gelir; ilk önce eski mesajlardan bazılarını silmeden, yeni mesajlar alamazsınız.

1. Stand-by modundayken basın: **☑** **GSM. Mesajlar**'ı **☑**'yle bulun. **☑** **SEÇ**'e basın.
2. **Gelen kutusu**'nu seçin ya da **Giden kutusu**'nu **☑**'yle bulun. **☑** **SEÇ**'e basın.
3. **☑**'yle çıkartmak istediğiniz mesajı bulun. **☑** **SEÇ**'e iki kez basın.
4. **☑**'yle **Sil**'i bulun ve **☑** **OK**'e basın. Silme işlemini doğrulamak için yeniden **☑** **OK**'e basın.









Gelen Kutusu ve Giden Kutusu'ndan tüm mesajların

1. Stand-by modundayken basın: **☑** **GSM. Mesajlar**'ı **☑**'yle bulun. **☑** **SEÇ**'e basın.
2. **Gelen kutusu**'nu seçin ya da **Giden kutusu**'nu **☑**'yle bulun. **☑** **SEÇ**'e basın.
3. **☑**'yle **Tümünü sil**'i bulun ve **☑** **OK**'e basın. Silme işlemini **☑** **OK**'e yeniden basarak onaylayın, ya da işlemi **☑** **HAYIR**'a basarak iptal edin.

SESLİ MESAJ SERVİSİNİZE BIRAKILAN MESAJLARI DİNLEME

Stand-by modundayken **☑** **GSM**'ye basın. **☑**'yle **Mesajlar**'ı bulun ve **☑** **SEÇ**'e basın. **☑**'yle **Sesli mesajı ara**'yı bulun ve **☑** **SEÇ**'e basın.

T9 KISA MESAJLARI İÇİN TUŞ İŞLEVLERİ

tuş	işlev	ekranın gösterdiği
	Sözcüğü doğrulayın ve boşluk bırakın	İmleç ileri doğru hareket eder
	T9 modunu açın/kapatın	T9
	karakter biçimlerini değiştirin	Ab, Ab, ab, 12
 1-2 saniye	dili değiştirin	elverişli diller
 Kabul et	birleşik sözcüğü onaylayın	
	alternatif sözcükler ya da alt menüler arasında geçiş yapın	alt menüdeki seçim listesi
 1-2 saniye	Tüm özel karakterler seçim listesine girin	hatlar 1/5, 2/5, 3/5, 4/5, 5/5 ( ile kaydırma yapın), istenilen karaktere eş düşen sayı tuşuna basın.

İÇİNDEKİLER

GİRİŞ	7
BENEFON ESC!	7
TEMEL ÖZELLİKLER	7
T9 metin veri girişi teknolojisi	8
Global Positioning System (GPS)	8
Yeni hizmetler	9
ÜCRETSİZ SERVİSLERE KAYDOLMA	9
MOBİL HARİTA SERVİSİ	9
YARDIM MASASI	9
BİRLİKTE SAĞLANAN DİĞER SERVİSLER.....	10
Servis sağlayıcıları için	10
YENİ KONUM SERVİSLERİ	10
GÜVENLİK VE ÖNLEMLER	10
Genel.....	10
Radyo frekans (RF) enerjisi	11
GPS ve harita verileri	12
Gizlilik	13
Acil arama ve mesajlar	13
Su geçirmezlik	13
HIZLI BAŞLAMA	14
İLK YAPILMASI GEREKEN	14
SIM kartının takılması	14
Kauçuk kabı yerine geçirme	15
Pilin takılması	16

Pilin yerinden çıkarılması	17
Telefonu başlatma	17
Telefonun açılması	17
Telefonun kapatılması	18
Dilin değiştirilmesi	18
GENEL BAKIŞ	19
Stand-by modu	19
GÖSTERGELER	19
Yön bulucu (navigator) sayfaları	21
Menüler	24
Tuş takımı	25
ALFASAYISAL TUŞLAR VE T9	26
ACİL ARAMA TUŞU	27
BEKLEME VE ALT-ADRES KARAKTERLERİ	27
VAROLAN KARAKTERLER:	28
TELEFON KULLANIMINA	
İLİŞKİN KISA BİLGİ	29
ARAMA YAPMA	29
Uluslararası aramalar	29
Yeniden çevirme (arama)	29
Hızlı tuşlama	31
BİR ARAMAYI KABUL ETME	31
Arayan Hat Kimliği (CLI)	31
Aramayı yanıtlama	32
ETKİN ARAMA	32

Bir arama sırasında kullanılabilirler düzey seçenekler.....	33
YENİ ARAMA	33
KONFERANS GÖRÜŞMESİ (TOPLU GÖRÜŞME).....	33
BİR ARAMAYI SEÇME	34
BİR ARAMAYI SONA ERDİRME.....	34
BEKLEMEKTE OLAN BİR ARAMAYI ALMA	34
ARAMA MENÜSÜ.....	34
ARAMALARI SONLANDIRMA	35
ACIL ARAMALAR	35
GELEN ARAMA YOĞUNLUĞU	36
SİM KARTI OLMADAN KULLANIM.....	39
YÖN BULUCUNUN (NAVIGATOR) KULLANIMINA İLİŞKİN KISA BİLGİ	40
İLK ADIMLAR	40
GPS antenini konumlama	40
GPS alıcısının açılıp ya da kapatılması....	41
İLK GPS POZİSYONUNU ALMA.....	41
GPS ALIMI	42
ZAYIF GPS KAPSAMA ALANI.....	42
GPS ALICISINI BAŞLATMAK	43
YÖN BULUCU SAYFALARININ KULLANIMI ...	44
HARITA.....	44
İmlleme modu	46
FRIEND FIND SEÇENEKLERİ	46
KILAVUZ.....	47
POZİSYON	48

HAREKET	49
HIZLI MENÜ	50
TUŞ TAKIMI KİLİDİ (TUŞ KİLİDİ).....	50
TUŞ TAKIMINI KİLİTLEME	50
TUŞ TAKIMININ KİLİDİNİ AÇMA	51
GPS GÖSTERGE ETKİNLİĞİ.....	52
BİR ORTAMIN SEÇİLMESİ	52
ANA MENÜ	53
AKSESUARLAR	53
Alarm saati.....	54
ALARM SAATI UYARISI.....	55
Not defteri	56
Takvim.....	60
GÜNE BAKMA	60
TARİHİ SEÇ.....	60
TÜM GİRİŞLERE BAKMA (AJANDA)	61
YENİ BİR TAKVİM GİRİŞİNİ EKLEME	61
BİR TAKVİM GİRİŞİNE (AJANDAYA) BAKMA.....	62
TAKVİM ALARMI	63
Hesap makinesi	63
Oyunlar	65
GALACTIC GUNNER.....	65
BLASTER MASTER	65
WORM	66
RESİM YAPBOZU	66
WALL BREAKER.....	67
LABYRINTH	67
TICTACTOE	68

AYARLAR	68
Ortamlar	68
NORMAL ORTAMI DÜZENLEME	69
SESSİZ, TEDBİRLİ, SESLİ VE GECE ORTAMLARININ DÜZENLENMESİ ..	71
ARAÇ KITI ORTAMI	71
YENİ ORTAM OLUŞTURMA	71
BİR ORTAMIN SİLİNMESİ	72
Kullanıcı arabirimi	72
DİLİN SEÇİMİ	72
KONTRASTI AYARLAMA	73
EKRAN KORUYUCU	73
OTOMATİK TUŞ KİLİDİ	73
Zaman ayarları	74
SAAT	74
TARİH	74
UYDU SAATI	74
ZAMAN DİLİMİ	75
Birimler	75
UZAKLIK & HIZ	75
YÜKSELTİ	75
PARA BİRİMİ	76
Güç	76
GÜÇ AÇIK ZAMANLAYICISI	76
GÜÇ KAPALI ZAMANLAYICISI	76
GSM	77
MESAJ KURULUMU	77
HABER YAYIN KURULUMU	78
HERHANGİ BİR TUŞLA YANITLAMA	79
OTOMATİK YANIT	79
ÇEVİRME ÖNEKİ	79
YENİDEN ARAMA HAFIZASI	80
HIZLI TUŞLAMA	80
GSM MODÜLÜ	80

GPS	81
HARİTA AYRINTILARI	81
KONUMLAMA	83
ROTA ALARMLARI	84
SOL VE SAĞ VERİ ALANI	85
NMEA ÇIKISI	86
AGPS	86
POZİSYONU SIFIRLA	87
Yardım masası	87
NUMARA	87
DİL	87
Önceden belirlenmiş numaralara yapılan acil aramalar	88
IMDAT TUŞU	88
MESAJI DÜZENLEME	88
ARAMA LİSTESİ	88
ACIL ARAMALAR YAPMA	90
Güvenlik	90
PIN KODUNU SOR	90
TELEFON KODUNU SOR	90
PIN KODUNU DEĞİŞTİR	91
PIN2 KODUNU DEĞİŞTİR	91
TELEFON KODUNU DEĞİŞTİR	91
ŞEBEKE KODUNU DEĞİŞTİR	91
SABİT ÇEVİRİM (FDN)	91
IMEI	92
Varsayılan ayarları sıfırlama	92

GSM MENÜSÜ	93
TELEFON DEFTERİ	93
Telefon numarasını anımsama	94
TELEFON DEFTERİ GİRİŞİNİ DÜZENLEME	95
TELEFON DEFTERİ GİRİŞİNİ SİLME	96

Bir telefon numarasını kayda alma	96
YENİ BIRNUMARAYI	
STAND-BY MODUNDA GİRME.....	97
YENİ BİR NUMARAYI	
İSİM LİSTESİNE EKLEME.....	97
MESAJLAR.....	98
Gelen kutusu	98
YENİ BİR MESAJI ALMA	98
GELEN MESAJLARIN GERİ ÇAĞRILMASI	98
GELEN BİR MESAJI OKUMA VE İŞLEME	99
Giden kutusu	103
KENDİ MESAJLARINIZIN ÇAĞRILMASI.....	103
KENDİ MESAJLARINIZI OKUMA YA DA İŞLEME.....	103
Haber yayınları	107
YENİ BİR HABER YAYIN MESAJININ ALINMASI	107
YAYINLARI YENİDEN ÇAĞIRMA	107
Sesli mesajla ara	108
Mesaj yaz	108
YENİ MESAJ	108
ERTELENMİŞ MESAJLAR.....	108
BİR MESAJI YAZMA	109
MESAJ GÖNDERME VE KAYDETME	109
SON ARAMALAR	111
Yanıtsız aramalar	111
YANITSIZ ARAMALARI İŞLEME	111
Kabul edilmiş aramalar	112
KABUL EDİLMİŞ ARAMALARI İŞLEME	112
Arama sayaçları.....	112
ŞEBEKE HİZMETLERİ	113
Şebeke seçimi	113
Arama yönlendirmeler.....	113

(TÜMÜNÜ) YÖNLENDİR	113
MEŞGUL (YÖNLENDİR)	114
YANITLANMADI (YÖNLENDİR)	114
ULAŞILAMAZ (YÖNLENDİR)	114
TÜM YÖNLENDİRMELERİ SİL	114

Arama engelleme.....	115
GİDEN ARAMALAR	115
GELEN ARAMALAR	116
ENGELLEMELEERİ SİL	116

Arama bekliyor	116
-----------------------------	------------

Arama ücreti	116
SON ARAMA ÜCRETİ	117
TOPLAM ARAMALAR TUTARI.....	117
KALAN PARA	117
MAKSİMUM BİRİMLER	118
ÜCRET/BİRİM	118

YARDIM MASASI	119
----------------------------	------------

GPS MENÜSÜ.....	120
------------------------	------------

ROTA NOKTALARI	120
-----------------------------	------------

YENİ BİR ROTA NOKTASI OLUŞTURMA	121
HEDEFLenen VARİŞ NOKTASINI AYARLAMA	122
POZİSYONU AYARLAMA	122
KOORDİNATLARIYLA SMS GÖNDERME.....	122
BİR ROTA NOKTASINI GÖNDERME.....	122
BİR GÜZERGÂH İSTEME	123
HARİTAYA BAKMA	123
BİR ROTA NOKTASINI TAŞIMA	124
DÜZENLEME.....	124
SİLME	124

GÜZERGÂHLAR.....	125
-------------------------	------------

YENİ BİR GÜZERGÂHI OLUŞTURMA.....	125
HEDEFLenen VARİŞ NOKTASINI AYARLAMA	126

HARİTAYA BAKMA.....	127	POZİSYONU GÜNCELLEŞTİRME.....	138
ROTA NOKTASI LİSTESİNE:		GÜZERGÂH NOKTASINI ATLAMA	138
BAKMA VE BUNU DÜZENLEME.....	127	HEDEFLENEN VARIŞ NOKTASINI SILME	138
BİR GÜZERGÂHI GÖNDERME.....	127	ÖLÇÜCÜLERİ SIFIRLAMA	139
UZUNLUĞU ÖLÇME	128		
YENİDEN ADLANDIRMA	128	PİL	140
ÇOĞALTMA.....	128	TAKMA VE ÇIKARTMA	140
SİLME	128	TÜRLER VE BOYUTLAR	140
FRIEND FIND	129	ISI	140
Friend listesi.....	130	BOŞ PİL	140
İZLEM INFO (BİLGİSİ).....	130	ELEKTRİK ŞARJ ALETLERİ	141
YENİ BİR ARKADAŞ NOKTASI OLUŞTURMA.....	130	DOLDURUM	141
HEDEFLENEN VARIŞ NOKTASINI AYARLAMA.....	131	Doldurum süreleri	142
POZİSYONU AYARLAMA	132	BAKIM VE İDAME	142
YETKİ VERME	132	İMHA.....	143
BİR POZİSYON GÜNCELLEŞTİRMEYİ GÖNDERME..	132	İŞLEME SÜRESİ.....	143
BİR POZİSYON GÜNCELLEŞTİRME İSTEME.....	133	AKSESUARLAR	144
İZLEM GÖNDERME.....	133	ELEKTRİK ŞARJ ALETİ CMA-70-230	144
GÖNDERİMİ İPTAL ETME	133	CCS-71-12 SİGARA ÇAKMAĞI ŞARJ ALETİ..	144
İZLEM İSTEME	134	PORTATİF HANDS FREE EHE70.....	145
İZLEM İSTEMİNİ İPTAL ETME.....	134	TAKIP ÇIKARILABİLEN HANDS FREE.....	145
KOORDİNATLARIYLA SMS GÖNDERME	134		
BİR GÜZERGÂH İSTEME	134		
HARİTADA GÖSTERME	135		
BİR ROTA NOKTASI OLARAK KAYDETME	135		
SİLME	136		
HARİTALAR	136		
Haritalara bakma ve işleme	136		
KOORDİNATLARIYLA			
SMS GÖNDERME	137		
SERVİS İSTEME.....	137		
AGPS İSTEME	138		

NMEA 0183 KABLOSUYLA	
BİRLİKTE BENEWIN PRO	146
KGC77 HAFİF KAİDE	147
BİSİKLET ASKİSİ	147
TAŞIMA KİNİ.....	147
HARICI GPS ANTENİ	148
CROSS-COUNTRY ANTENİ.....	148
DİZİNLER	149
BAKIM VE İDAME	149
SİZİN ÇÖZEBİLECEĞİNİZ SORUNLAR	149
Telefon açılmazsa.....	149
SIM kartı bloke edilmişse.....	150
SIM kartınızı kaybederseniz.....	150
Telefonunuz kaybolursa	150
Telefonunuz etkin değilse.....	150
Telefon defterindeki bilgileri okuyamaz, kaydedemez ya da değiştiremezseniz	151
Yanlış dil	151
"Şebekeyi arıyor"	151
"Zayıf GPS kapsama alanı".....	151
GSM TERİMLERİ SÖZ DAĞARCIĞI.....	151
SIM kartı	151
PIN kodu.....	152
PIN2 kodu.....	152

PUK kodu	152
PUK2 kodu	152
Telefon kodu.....	153
Şebeke kodu	153
IMEI kodu	153
Şebeke operatörü	153
Servis sağlayıcı	153
GPS TERİMLERİ SÖZ DAĞARCIĞI	154
Rota noktası.....	154
Güzergâh.....	154
Friend Find:	154
Friend point	154
Hedeflenen varış noktası	154
İzlem	155
Kerteriz.....	155
Yaklaşık Yol Saati (ETE)	155
Yaklaşık Varış Saati (ETA)	155

KİRİL KARAKTER SETİ	156
----------------------------------	------------

GİRİŞ

BENEFON ESC!



Benefon Esc! telefonunu edindiğiniz için sizi kutlarız. Benefon Esc! Kişiyeye Özel Yön Bulucu Telefon, yanınızda taşıdığımızda yolunuzu hiçbir zaman yitirmeyeceğiniz yenilikçi bir iletişim aracıdır.

Bu telefon, GSM (mobil iletişim amaçlı küresel sistem) 900, 1800 ve 900/1800 MHz Dual Band (Çift bant) şebekelerinde kullanılmak üzere tasarlanmıştır. Benefon Esc! telefonunuzu, GSM şebeke operatörlerinin, şebeke operatörünüzle dolaşım anlaşması yapmış olduğu tüm ülkelerde kullanabilirsiniz.

Bu araç, GSM kapsama alanı dışında bulunmanız durumunda bile çalışacak

güçte bir GPS yön bulucusuyla (navigator) donatılmıştır. Bu telefonda varolan eşsiz GPS ve GSM birlikteliği aynı zamanda, diğer Benefon Esc! telefonlarını izleme gibi birçok yenilikçi özelliklere kavuşmanıza olanak tanımaktadır.

TEMEL ÖZELLİKLER

- Gelişmiş bir çift bant GSM900/1800 telefon.
- 12-kanallı, yüksek performanslı GPS alıcısı.
- Mobil Harita Servisi: İnternet tarayıcısı bulunan herhangi bir PC'yi kullanarak telefona harita yükleyebilirsiniz.
- Friend Find: bir başka Benefon Esc! telefonunu izleyerek bulabilir;
- diğer Benefon Esc! yol kılavuzu telefonlarına rota noktaları ve güzergâhlar yollayabilirsiniz.
- Özel bir acil arama tuşuyla acil arama yapabilir ve mesaj gönderebilirsiniz.
- Yeni konum (pozisyon) servisleri.
- Kişiyeye özel düzenleyici: uyarıcı takvim, not defteri, hesap makinası ve sessiz durma özelliği bulunan bir alarm saati.
- Telefonun bünyesinde varolan GSM verileri ve faks-modem.

- Boyutlar: 49 x 129 x 23 mm.
- Ağırlık: 900 mAH Li-Ion pille birlikte 177 gr.
- Her türlü darbeye dayanıklı ve su geçirmez.

Yüksek nitelikli Benefon Esc! telefonu, Benefon Halka Açık Ortaklık Şirketi tarafından geliştirilip üretilmektedir. Benefon, dünya çapında etkinliğini sürdüren ve telsiz iletişim alanında uzmanlaşmış bir firmadır. Yüksek nitelikte ve kullanıcı dostu olan Benefon ürünleri Finlandiya'da geliştirilip üretilmektedir.

T9 metin veri girişi teknolojisi

Bu telefon, dünyanın en gelişmiş veri giriş yazılım sistemlerinden biri olan - T9' a sahiptir. T9 Veri Giriş Yazılımı, her bir harf için bir kez basmanın yeterli olduğu, tuş sayısı azaltılmış bir tuş takımı üzerinden hızlı metin veri girişini sağlayan bir teknolojidir.

Diğer tuş sayısı azaltılmış tuş takımlarında olduğu gibi, telefon tuş takımı üzerinde, bir tuş birden fazla harf ya da işlev için ayrılmıştır. Bununla birlikte, bir harfi seçmek, normal durumlarda istenilen harfe ulaşmak için gereği kadar basma yoluyla yapılmaktadır. T9, yazdığımız sözcüğü tanıyan bir sözlük, ve dilbilgisi kurallarına sahip bir veri tabanı kullanarak bu gerekliliği ortadan kaldırır.

8 GİRİŞ: BENEFON ESC!

Tuş kombinasyonu için birden fazla olası sözcük bulunuyorsa, T9, en sık kullanılan sözcüğü seçecek ve aynı zamanda bir listeden sözcük seçme olanağı sağlayacaktır.



T9, Tegic Communications, Aş.'nin tescilli bir ürünüdür. T9 hakkında daha ayrıntılı bilgi için, lütfen, www.tegic.com adresine bakın.

T9, aşağıdaki U.S. patentlerini taşımaktadır: 5,818,437, 5,953,541, 5,187,480, 5,945,928, 6,011,554. Diğer ek patentler uluslararası olma özelliğini taşımaktadır.

Global Positioning System (GPS)

Global Positioning System, pozisyon bilgisini ve kesin zamanı ileterek, yerküreyi günde iki kez yörengelendiren, dünya çapında 24 uyduluk bir sistemdir. Sistem, Birleşik Devletler hükümeti tarafından işletilmekte ve idame edilmektedir.

Benefon Esc! telefonunuzdaki GPS alıcısı, bir kerede oniki uydudan birden olmak üzere sinyalleri alır, ve bu bilgileri kullanarak sizin yerküre üzerindeki pozisyonunuzu hesaplar, hareketinizi izler; aynı zamanda, telefonunuzun saatini zamanında ayarlar.

Benefon Esc!, aralarında hız ve ilerleme, ortalama ve tavan hız, yolculuk yol sayacı, rota noktaları, yön, ETA (Yaklaşık Varış Saati) ve bir nokta noktasına varış uzaklığı olmak üzere 23 ayrı türe kadar varan değişik yön bulmaya ilişik veri ayrıntısının içerildiği değişen pozisyon bilgilerini uydulardan alarak, bunları çevirme ve kullanma niteliğine sahiptir. Esc! aynı zamanda NMEA 0183 arabirimini de desteklemektedir.

Pozisyon hesaplanımı için gereken bilgi en azından, uygun biçimde konumlandırılmış üç uydudan alınmalıdır. GPS uydularının gönderdiği sinyaller oldukça zayıftırlar ve katı maddeler bunların arasından geçmezler.

Yeni hizmetler

ÜCRETSİZ SERVİSLERE KAYDOLMA

www.genimap.com adresinde Benefon Esc! kullanıcısı olarak kaydolun ve Esc!'le birlikte sağlanan üç harita arasından yapacağınız seçimi ve Yardım Masası hizmetini de kapsayan ücretsiz olanaklara ulaşın. Ücretsiz haritalar, kaydı izleyen bir yıl süresince fazladan hiçbir ödeme yapmadan yeniden yüklenebilir durumdadır.

Kayıt işlemi hiçbir ödemeyi öngörmemekte ve kayıta verilen bilgiler kesinlikle gizli tutulmaktadır.

MOBİL HARİTA SERVİSİ

Benefon Esc!, Genimap © Mobile Haritalar servisini destekleyen ilk yön bulma aracıdır. Telefon, haritaların kolayca yüklenebilmesi için Internet tarayıcılı herhangi bir PC'yi kullanarak servise bağlanabilir.

Benefon Esc! kullanıcıları, belirli bir yerin haritasını telefonlarına yükleyerek, hem kendilerinin, hem de ulaşmak istedikleri kişilerin haritada nasıl konumlandırıldıklarını görebilecekler, ve böylece, varmak istedikleri hedeflere doğru kendirine kolaylıkla kılavuzluk sağlanmış olacaktır.

Bu servis, Avrupa' nın dört bir yanından yol haritalarını, şehir haritaları, deniz haritaları ve topografik haritaları içermektedir. Diğer bölgelerdeki coğrafi kapsama için zaman zaman **www.genimap.com** adresini yoklayın. Haritalar, Genimap ve diğer önde gelen coğrafi veri sağlayıcılarınca sağlanmaktadır.

YARDIM MASASI

Kayıtlı bir kullanıcı olarak Yardım masası hizmetlerini kullanmaya yetkiniz bulunmaktadır. Telefonu ve haritaları kullanma konusunda yardım alabilirsiniz (kullanım kısıtlamaları bulunmaktadır). Bunun için GSM menüsü'nden **Yardım masası'**nı seçmeniz yeterlidir; uzman bir yardım masası operatörü sizi birkaç dakika içinde arayacaktır.

BİRLİKTE SAĞLANAN DİĞER SERVİSLER

Yer servislerine ilişkin bilgi edinmek isterseniz, düzenli aralıklarla www.benefon.com adresini kontrol etmeniz gerekmektedir.

Servis sağlayıcıları için

YENİ KONUM SERVİSLERİ

Benefon Esc!, tüketici ve işyerleri için yer bağlamalı değer ekli servislerin kurulup sunulmasına yönelik, servis entegratörleri için gerekli olan sofistike bir telematik komutlar dizisi ve harita protokolünü sağlayan Mobil Telefon Telematik Protokolü (MPTP)'nü ve Mobil Haritalar Servis Protokolü (MMSP)'nü kullanıma sunmaktadır. MPTP, SMS'yi kullanarak, servis merkeziyle MPTP olanaklı terminaller arasında pozisyon, izleme ve güzerâh mesajları göndermeyi olanaklı kılar. Bilgi ve ayrıntılar için Benefon Esc!'i ziyaret edin. Ortaklar Bölgesi www.benefon.com adresindedir.

GÜVENLİK VE ÖNLEMLER

Genel

- **Yol trafiği:** Motorlu bir taşıt kullanımı sırasında, mobil telefon ve benzeri başka bir alet kullanırken trafik kurallarına özen göstermenin geçerli nedenleri vardır. Konuya ilişkin asıl riskin koşullara ve sürücüyü bağlı olarak değişmesine karşın, tüm nihai Avrupa ve ilgili ülke yasalarına kesinlikle umanız ve aynı zamanda diğer diğer nihai güvenlik önerilerini dikkate almanız salık verilir. Telefon kullanımından kaynaklanan dikkat dağılımını en aza indirmek için, araba içinde bir hands-free çalıştırma sistemi kullanmanız özellikle salık verilmektedir. Elverişsiz bir seyir durumunda arama geldiğinde, diğer bütün öncelik ve davranışlardan önce güvenliği dikkate almanız gerekir. Seyir sırasında başka bir araç kullanmakta zorlanıyorsanız, bunu kesinlikle kullanmamalısınız.
- **Harici alarm:** Harici alarm aracının, bir taşıtın ışıklarını yakmak ya da kornasını çalmak üzere kullanıma geçirmesine, kamuya açık yollarda izin verilmemektedir.
- **Çocuklar:** Çocukların kendilerinin ya da başkalarının yaralanmasına neden olmaktan sakınmak için, telefon ve aksesuarlarını küçük çocukların ulaşmayacağı

yerlerde bulundurun. Böylece, telefon ve aksesuarlarının da hasar görmesi önlenmiş olur.

- **Güç sağlayıcılar:** Bu cihaz aşağıdaki güç kaynakları ile kullanılmak üzere tasarlanmıştır: BBL-77-N ve BBL-77-P pilleri, CMA-70-230 elektrik şarj aleti, ve CCS-71-12 çakmak şarj aleti. Herhangi başka bir kaynağın kullanımı bu cihaza verilen her türlü onayı geçersiz kılacaktır ve bu tehlike yaratabilir.
- **Diğer aksesuarlar:** Kullanılacak diğer aksesuarlar da, telefonun üreticisinin onayını almış olmalıdır. Yeni güç kaynağı birimlerinin ve diğer aksesuarların uyumunu bayide kontrol edin.
- **Manyetik alanlar:** Benefon Esc!, küçük manyetik parçalar içermektedir. Parçaların manyetik alanlarının zayıf olmasına karşın, bunlar banka ve kredi kartları türünden manyetik kartlara hasar verebilirler. Mobil telefonunuzu manyetik kartlardan uzak tutmanız salık verilir.

Radyo frekans (RF) enerjisi

- **Hava taşıtları:** Herhangi bir hava taşıma aracına binmeden önce telefonunuzu kapatın ve araç havada seyir durumunda telefonunuzu kullanmayın. Ayrıca, otomatik açılma ya da alarm saati işlevlerinizin uçuş sırasında telefonunuzu etkin duruma sokmayacak biçimde ayarlanmış olmalarına dikkat edin. Kanun dışı olmasının yanı sıra, mobil telefonun bir hava taşıtında kullanılması, tava taşıtının çalışmasını tehlikeye sokabilir ya da mobil şebekesini bozabilir. Bu talimata uyulmaması durumu, mobil telefon hizmetlerinin kesilmesine ya da bu hizmetlerden yoksunluğa ve olasılıkla yasal işlemlere bile yol açabilir.
- **Hastaneler:** Tıbbi elektronik cihazların kullanımda olabileceği hastanelere ya da diğer sağlık tesislerine girerken telefonunuzu kapatın. Bu çeşit cihazlar, radyo frekansı etkileşimine karşı aşırı duyarlıdır. Telefonunuzu yalnızca izin alarak ve hastane personelinin talimatı doğrultusunda kullanın.
- **Tıbbi cihazlar:** İşitme cihazı ya da kalp pili gibi kişisel tıbbi cihazların yeterli korumaya sahip olmamaları durumunda RF enerjisinden etkilenebileceklerini unutmayın. Kullanılabilecek uygun korumayı belirlemek için üreticiye ya da satıcıya danışın.

GPS ve harita verileri

- **Patlamaya yol açabilecek atmosferler:** Örneğin, benzin istasyonları gibi yakıt ikmal noktalarında telefonunuzu kapatın. Yakıt depolarında, kimyasal tesislerde ya da patlayıcıları patlatmak için uzaktan kumandalı RF cihazlar kullanılması nedeniyle, patlayıcı maddelerle parçalama işlemlerinin yürütüldüğü yerlerde radyo cihazların kullanılmasına dair sınırlamalara da uymalısınız.
- **Diğer elektronik donanım:** Telefonun kullanılması, yeterli korunuma sahip olmayan bir aracın elektronik cihaz donanımını olumsuz etkileyebilir. Telefon için en uygun korunumu belirlemek amacıyla üreticiye ya da araç satıcısına danışın.
- **Bilgisayarlar:** Telefonun bir bilgisayarın yakınında kullanılmasının etkileşime yolaçabileceğini unutmayın. Telefonunuzu bu tür bir cihazın yakınında kullanırken yaklaşık bir metrelik bir aralıkta durun.
- **Beden uzuvları:** Telefonun uygun bir biçimde çalışmasını güvence altına almak için, anteni gözlerinize ya da ağzınıza değdirmeyin, ya da çıplak elle dokunmayın.

Her zaman telefonu kullandığınız ülkeye özgü düzenlemelere de uymanız gerekmektedir.

- Küresel Yer Belirleme Sistemi (GPS), Birleşik Devletler hükümetince işletilmekte olup, bu sistemin geçerlik ve idamesinden yalnızca Birleşik Devletler sorumludur. Sistem, GPS aletinin bütün geçerlik ve işleyişini etkileyecek değişikliklerle karşı karşıya kalabilir.
- GPS sinyalleri zayıftırlar ve insanlar, binalar, kayalar ya da sert ağaç kaplama gibi sert nesnelere geçme özellikleri bulunmaz. Bu, kapalı yerlerde, yüksek binaların bulunduğu kentsel yerleşim bölgelerinde, ya da GPS anteninin engelsiz bir gökyüzü görünümüne ulaşmadığı zamanlarda GPS alıcısının işleyişini etkileyebilir.
- Yollar ve diğer harita verileri sürekli olarak değişmektedir; bu yüzden, Benefon Esc!'inizdeki haritalar her zaman en son değişiklikleri yansıtmayabilirler. Bu ürünlerdeki harita verilerinin doğruluk ya da tamlığına ilişkin olarak, ister doğrudan, ister dolaylı olsun, hiçbir güvence verilmemektedir.
- Benefon Esc!, **Güzergâh isteyin** ve **Hizmet iste** özellikleri gibi bazı üçüncü el hizmetlerini desteklemektedir. Benefon, böylesi hizmetlerin içerik ve doğruluğundan sorumlu değildir.

Gizlilik

- Benefon Esc!' in **Güzergâh isteyin** ve **Hizmet iste** gibi bazı özelliklerini kullanmak, konumunuzun bir servis sağlayıcısına açıklanmasına neden olabilir.
- Tüm **Friend Find** işlevleri yetki gerektirmektedir; bu nedenle, yalnızca özellikle yetkili kıldığınız kişiler sizin konumunuzu bilebilir.

Acil arama ve mesajlar

Benefon Esc!, bir yardımcı araçtır, acil güvenlik aracı olarak yalnızca Benefon Esc!'e güvenilmemelidir. Benefon Esc!'in işlevselliği, her zaman elverişli bulunmayabilen GSM şebekesi ve GSP uydularına bağlıdır.

GSM ve GSP özelliklerinin eşsiz birlikteliği, kişinin yaiamı buna bağlı olmamak koşuluyla, yine de Benefon Esc!' i acil durumlarda yararlı kılmaktadır.

Su geçirmezlik

Pili ve lastik kabının uygun biçimde takılmış olması koşuluyla, Benefon Esc! su geçirmez. Böyle olsa da, telefon sıvı içine batırılmamalıdır.

HIZLI BAŐLAMA

İLK YAPILMASI GEREKEN

SIM kartının takılması

İlk önce pili çıkartın.



1. SIM kartının yuvasını saęa doęru itin. Yuwayı dik konuma getirecek biçimde kaldırın.



2. Kartı yuvaya sokun. Kesik ucun yuvanın sol alt köşesinde olmasına dikkat edin.



3. Yuvarayı telefona doğru iterek kapatın. Yuvarayı kilitlenene kadar sola doğru geri itin.

SIM kartını yerleştirdikten sonra pili yeniden yerine takın.

Kauçuk kabı yerine geçirme

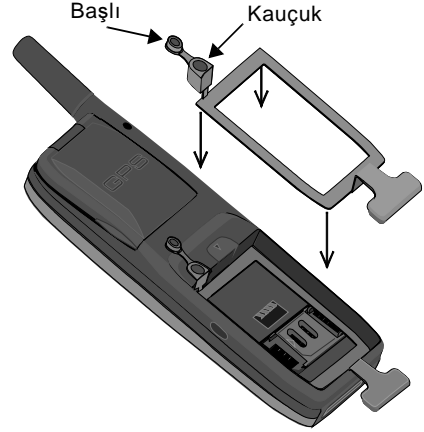

Kauçuk kabı takma kullanıcının seçimine bırakılmıştır. Yine de, telefonun yalnızca kauçuk kabın telefonun içine doğru biçimde yerleştirilmiş olması koşuluyla su geçirmez olduğunu gözönünde bulundurun.

İlk önce, pilin yerinden çıkarılmış olup olmadığını kontrol edin.

1. Kauçuk kabı, pil yuvasının dibinde yer alacak biçimde yerleştirin.
2. Kauçuk kapağı, üst sol köşedeki deliğin içine yerleştirin.

Pilin takılması

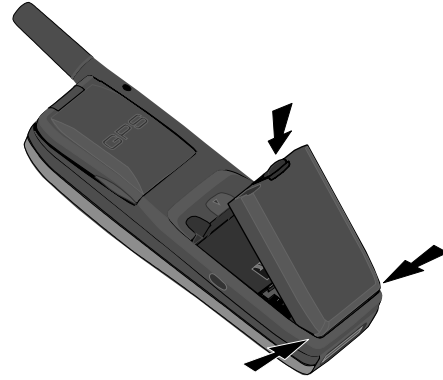
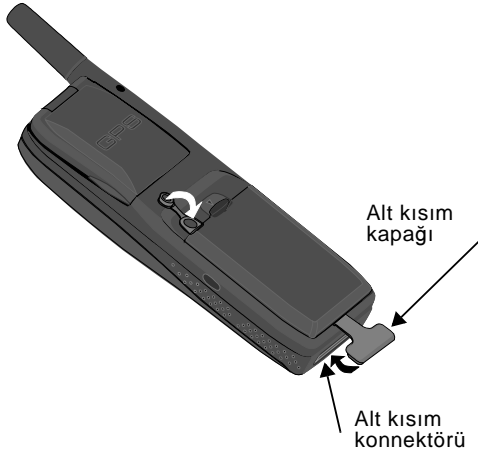

3. Kapağı, kauçuk parçasının üstüne çekin.
4. Pili, bir sonraki bölümde belirtildiği gibi yerine yerleştirin. Bu işlemin amacı, pilin pil yuvasının içinde sıkıca korunmasını sağlamaktır.
5. Sonunda, alt kısım kapağını, alt kısım konektörünün içine sokun, böylece, kapak bağlayıcı etrafında sıkıca korunmuş olacaktır.

1. Pilin alt kısmını telefonun alt yanındaki küçük boşlukların içine yerleştirin.
2. Pili, telefonun arkasına doğru, kendi yerine kilitleninceye kadar itin.

Pilin yerinden çıkarılması



1. Çıkarma kilidinin dilini aşağı doğru itin.
2. Pili telefonun alt tarafından dikkatlice geriye çekin.

Telefonu başlatma

Telefonu ilk kez kullanmadan önce, lütfen aşağıdaki noktalara dikkat edin:

- Telefonun pili, telefon ilk kez kullanıma geçirilmeden önce, bir gece boyunca şarj edilmelidir.
- Dolu pil, kapasitesine yalnızca birkaç kez yapılan doldurum - yeniden doldurum devresinden sonra ulaşabilecektir.
- Eğer telefon, pili çok uzun süre çıkartılmış durumda saklanıyorsa, telefonun iç hafıza yedek pilinin de şarjı boşalmış olabilir. Bu, telefonun gücünün açılmamasına neden olabilir. Böylesi bir durumda, pili normal yolla şarj etmek sorunu çözecektir.

Telefonun açılması

1. İki saniye boyunca güç tuşuna (⏻) telefonu açmak üzere basın. SIM kartı takılı değilse, telefonunuz sizden kartı takmanızı isteminde bulunur. Telefonu kapatın ve kartı takın.
2. Telefonun istemde bulunması durumunda PIN kodunu girin. Bir yanlış yaparsanız yanlış haneleri silmek amacıyla **SİL**'e basın. Doğru pin kodu girildikten sonra **OK**'e basın.

3. Telefonun istemde bulunması durumunda telefon kodunu girin. Telefon kodu girildikten sonra  OK'e basın.
4. Ülke ve şebeke operatörü kısaltmaları zaman geçirmeksizin ya da şu mesajdan sonra ekranda görüntülenir: **Şebeke arıyor...** mesaj. Aynı zamanda, ESC! logosu, tarih ve bazı simgeler de erkanda görüntülenir. Eğer, şebekenin kapsama alanı dışındaysanız, **Şebekeyi arıyor...** mesajı ekranda kalır; böylece, arama yapamazsınız ya da size arama gelmez.

Telefon şarj aletine bağlandığında, ya da zamanlayıcı seçenekleri **Otomatik güç** ya da **Alarm saati** ayarlandığında, güç de açılacaktır.

Telefonun kapatılması









Telefonu kapatmak için güç tuşuna basın () ve bir kaç saniye basılı tutun.

Pil tamamen boşaldığında ya da zamanlayıcı seçeneğine ayarlandığında güç de kapanacaktır: **Otomatik GÜÇ kapama**.

Dilin değiştirilmesi

Menü dili **Automatic** seçeneğine getirildiğinde dil, SIM kartınızın dil seçimine göre seçilecektir. Herhangi bir bilginin bulunmaması durumunda, varsayılan bir dil kullanılır.

Telefonunuzu açtığınızda, dili **Main menu**'ye girerek değiştirebilirsiniz.

1. Ana Menü'ye girmek için şuna basın:  MENU.
2. 'nin yardımıyla **Settings** menüsünü seçin. Şuna basın:  SELECT.
3. 'nin yardımıyla **User interface** menüsünü seçin. Şuna basın:  SELECT.
4. Şuna basarak **Language** alt menüsüne girin:  CHANGE.
5. 'nin yardımıyla istediğiniz dili seçin. Şuna basın:  OK.
6. Menüden çıkmak için 'e basın.

GENEL BAKIŞ

Stand-by modu

Telefon açıldığında, aşağıda gösterilen stand-by (duraklatma) moduna girer.

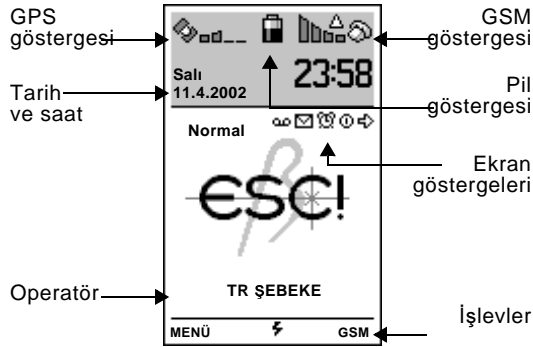

Operatör bilgisi, ülke kodu (örneğin, **FI**) ve şebeke operatörü adından oluşmaktadır. Bu bölge, geçerli bir SIM kartı kaybolursa ya da bir şebeke bulunmuyorsa ya da durum elverişli değilse, başka bilgileri saklayabilir.

GÖSTERGELER

GPS göstergesi

GPS göstergesi, bir uydu simgesi ve bir çubuk grafiğinden oluşmaktadır.



GPS açık GPS kapalı Pozisyon araniyor Uykuda Daha önce aranan ve bulunan pozisyon

- GPS alıcısı etkin olduğunda, **yani açıkken**, çubuk bölütlerinin sayısı, eğer bulunuyorsa, pozisyon saptamasının doğruluğunu göstermektedir.
- GPS alıcısı etkili değilse, **yani kapalıysa**, hiçbir çubuk görüntülenmez ve uydu simgesi bozlaşır.
- GPS alıcısı etkinse, ve uydu aramaktaysa, uydu simgesi normal olarak görüntülenir, ancak ekranda hiçbir çubuk belirmez.
- GPS alıcısı uyuyorsa, çubukların yerine bir **ZZZ** simgesi görüntülenir. GPS alıcısı zayıf uydu kapsamı sırasında uyumaya başlar; böyle bir durumda alıcı pozisyonunuzu belirli zaman aralıklarıyla ya da sizin isteminiz doğrultusunda hesaplayacaktır.

- GPS alıcısı **Ekonomik** veya Belirli Aralıkla modunda ise ve daha önceden arayip bulduğu bir pozisyon varsa, çubuklar gri renkte görüntülenir.

GSM göstergesi

GSM göstergesi, bir telefon simgesi ve bir çubuk grafiğinden oluşmaktadır.



- Çubuk bölütlerinin sayısı, eğer bulunuyorsa, sinyal gücünü gösterir.
- Telefon stand-in modundaydı, yani hiçbir arama gelmiyorsa ya da beklenmiyorsa, telefon simgesi çengel aşağıya dönük biçimde gösterilir.
- Eğer bir arama gelmek üzereyse, telefon simgesi, çengel yukarıya dönük biçimde gösterilir.
- Telefon şebekeleri arıyorsa ya da şebekenin kapsama alanı dışındaysa, hiçbir çubuk görünmez.
- GSM alıcısı etkisizse, yani, kapalıysa, hiçbir çubuk görüntülenmez ve telefon simgesi bozlaşır.

20 HIZLI BAŞLAMA: GENEL BAKIŞ

Gezerken, yani kendi şebekenizden başka bir şebekede dolaşırken, GSM göstergesinde  simgesi görünür.

Pil göstergesi







Pil göstergesi, oynak bir "sıvı düzeyi" olan bir pil simgesidir.



- Sıvı düzeyi ne kadar yüksekse, pilde o oranda şarj kalmış demektir.
- Pil doldurulurken, sıvı düzeyi yinelenerek aşağıdan yukarıya çıkacaktır.



Ekran göstergeleri

Asagidaki simgelerden bazilari bekleme modunda görüntülenebilir:

-  Zarf. Bu simge yeni bir kısa mesaj aldiginizi gösterir. Kısa mesaj hafizasinin dolu olmasi durumunda simge yanip söner. Simgenin yanip sönmesi, eski bazı mesajlari silmedikçe, yeni mesajlari alamayacaginizi veya kaydedemiyeceginizi gösterir.
-  Teyp. Bu simge, yeni bir sesli mesaj aldiginizi ve Sesli mesajı ara menüsünde sizi bekledigini gösterir. Sesli mesaj servisi bir sebeke özelligidir. Sizi bir sesli mesajin bekledigini haber veren kısa mesajin gönderilmesi de sebeke operatörüne baglidir.
-  Otomatik güç açık. Telefon ayarlanan zamanda otomatik olarak kendini açacaktır.
-  Otomatik güç kapalı. Telefon ayarlanan zamanda otomatik olarak kendini kapatacaktır.
-  Otomatik güç açık/kapalı. Otomatik güç hem açık, hem de kapalı ayarlanmış olduğunda görüntülenir.
-  Alarm saati. Alarm saati, saat açıldında görüntülenir.
-  Tüm aramalar yönlendirildi. Yalnızca, Tüm **aramaları** yönlendir seçeneği kullanıldığında görüntülenir. Gelen aramalar, başka bir telefon numarasına, ya da birsesli mesaj servisine yönlendirilebilir. Kullanılan hizmetin türü sebeke operatörünüze bağlı olacaktır.

Yön bulucu (navigator) sayfaları

Benefon Esc!'in dört yön bulucu sayfası, ister haritalı olsun, isterse haritasız, GPS'yle yön bulmak amacıyla kullanılabilir.

Stand-by modu ve yön bulucu sayfaları bu sayfalardan herhangi birindeyken 'ye ve 'ya basarak doğrudan taranabilirler. Bunlara aynı zamanda **Ana Menü** yoluyla da ulaşılabilir.

Yön bulucu sayfalarındaki veriler, GPS vericisi açılmadıkça güncelleştirilmezler. Yön bulucu sayfaları ve GPS alıcısına ilişkin fazla bilgi edinmek istiyorsanız, lütfen, *Yön bulucu kullanımına kısa bir bakış* başlıklı bölüme bakınız.

Harita sayfası

Eğer bir harita görüntü için elverişliyse, o anki yakın çevrenize **Harita** yol bulma sayfasından bakılabilir. Haritada aynı zamanda, rota noktaları ve güzergâhlar gibi yol bulucu simgeleri de gösterilecektir.

Kılavuz sayfası

Kılavuz sayfası daha çok, hedeflenen bir nokta için harita olmadan yol bulma söz konusuysa kullanılır.

Pozisyon sayfası

Pozisyon sayfası, o anki pozisyonunuz ve zamana ilişkin çeşitli veri alanlarını gösterir. Bu sayfadan aynı zamanda bireysel uyduların konumları da izlenebilir.

Hareket sayfası

Hareket sayfası, o anki hareketiniz ve hedeflenen varış noktanıza ilişkin çeşitli veri alanlarını gösterir.

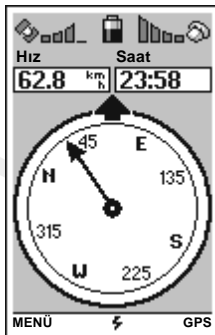

Menüler

Benefon ESC!'in birçok özelliğine menüler yoluyla ulaşılabilir. Bunlar dört tanedir: Ana menü, Hızlı menü, ve GSM ve GPS-özellikli menüler. Her bir menü kendi menüsünü ve alt menülerini içermektedir.

Telefon stand-by modundayken, aşağıdaki şu menülere ulaşabilirsiniz:

- **MENÜ**'ye basarak **Ana menü**'ye girin.
- **H**'e basarak **Hızlı Menü**'ye girin.
- **GSM**'ye basarak **GSM menüsü**'ne girin.

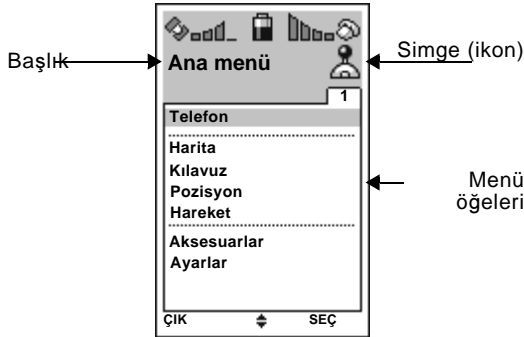

Her menünün bir başlığı, bir simgesi ve bazı menü öğeleri bulunmaktadır. Bu öğelerden birini, **H**'yle vurgulayarak ve şuna basarak seçebilirsiniz: **H**.

H'a basarak menüden çıkabilirsiniz.

Ana menü

Ana menünün menü öğeleri şunlardır:

- Telefon (stand-by modu)
- Harita (yön bulucu sayfası)
- Kılavuz (yön bulucu sayfası)
- Pozisyon (yön bulucu sayfası)
- Hareket (yön bulucu sayfası)
- Aksesuarlar
- Ayarlar

Hızlı menü

Hızlı menünün menü öğeleri şunlardır:

- Tuş takımını kilitleme
- GPS alıcısı
- Ortam.

GSM menüsü

GSM menüsünün menü öğeleri şunlardır:

- Telefon defteri
- Mesajlar
- Son aramalar
- Şebeke hizmetleri
- Yardım masası.

GPS menüsü

GPS Menü' süne yalnızca yön bulucu sayfalarından şöyle ulaşabilirsiniz: stand-by modundayken ilk olarak bir yan düğmeye basın (☰ ya da ☷). Sonra, 📍 **GPS'**ye basın.









GPS menüsünün menü öğeleri şunlardır:

- Rota noktaları
- Güzergâhlar
- Friend Find:
- Haritalar
- SMS Koordinatla
- Servis isteyin
- AGPS iste



- Pozizy. güncelleştirme
- Rota nok. Atla
- Varış noktasını sil
- Ölçücüleri sıfırla

Tuş takımı





-  Açma/kapama. Telefonu açmak ya da kapamak için basın ve bir süre tutun.
-  Düzeltme tuşları. Bir arama sırasında, kulağımıza gelen sesi ayarlamak amacıyla basın. Bu tuşlara basarak aynı zamanda stand-by modundan harita yön bulucu sayfalarına ulaşabilir ve bu sayfaları tarayabilirsiniz.
-  El takımı açık. Arama yapmak için basın.
-  El takımı kapalı. Ne zaman olursa olsun bir aramayı kesmek ve stand-by moduna dönmek için basın.
-  İşlev tuşları: Bu tuşların tuşların göreceği işlev, ekranın alt sırasındaki kılavuz metinlere göre değişmektedir.
-  Kaydırma tuşu: Bu tuşun göreceği işlev, ekranın alt sırasındaki kılavuz simgeye göre değişmektedir. Bu genellikle bir menü öğeleri listesinde kaydırma yapmak ve imleci hareket ettirmek, ya da Hızlı menüye girmek amacıyla kullanılır.
-  Yıldız. Metin yazarken bir boşluk karakteri elde etmek, ya da bir haritaya bakarken küçültme işlemi yapmak için basın. Bu tuşa beş saniye boyunca basmak, dili İngilizceye değiştirir, telefonu varsayılan fabrika ayarlarına göre sıfırlayacaktır. Bu sıfırlama, telefon defteri girişlerini, haritaları, ve rota noktaları, güzergâhlar gibi yön bulma verilerini ve arkadaş noktalarını etkilemez.
-  Hash. Metin yazarken üst ve alt sıra harfler ve

numaralar arasında geçiş yapmak, ya da bir haritaya bakarken küçültme işlemi gerçekleştirmek için basın. Bu tuş aynı zamanda, bazı hafıza işlevlerini ve şebeke özelliklerini kullanılırken gereklidir.

-  ...  Alfasayısal tuşlar. Metin yazarken sayılara ya da harflere basın. Bu tuşlar aynı zamanda bir haritayı kaydırmak amacıyla da kullanılabilirler.

ALFASAYISAL TUŞLAR VE T9

Metne girerken alfasayısal tuşlara gereksinim duyacaksınız.

- **Geleneksel harf harf yazma modu.** Geleneksel harf harf kodlama modunda, tuşa bir kez bastığınızda tuşun ilk harfini, iki kez bastığınızda ikinci harfini elde edersiniz ve bu işlem böylece sürer. İmleç, henüz girilmiş harfin sağında görüldüğünde bir sonraki harfi girebilirsiniz.
- **T9 metin veri girişi modu:** Ayrıca harfleri tuşlamak için T9 metin giriş araçlarını da kullanabilirsiniz. Metni düzeltirken şuna basarak T9 modunu açık kapatın: . 'ye birkaç saniye bastığınızda, T9 için varolan diller hazır olacaktır. T9'un kullanımına dair ayrıntılı bilgi için, lütfen *Ana menü, Aksesuarlar, Not defteri, Bir not yazma* bölümüne bakınız.
- **Özel karakterler:** 'a bir kaç saniye boyunca basınca, tüm özel karakterler kullanıma hazır duruma

gelirler. 0'yle bir karakter dizisini seçebilir, ve en son seçimi, istenilen karaktere eş düşen bir sayısal bir tuşa basarak gerçekleştirebilirsiniz.

- **Karakter biçimleri:** Rakamların yanısıra, hem üst simge, hem de alt simge harflerini girebilirsiniz. 0#'e basarak aralarında geçiş yapabilirsiniz. Üst simge harfleri kullanımda olduğunda üst sırada AB simgesi üst sırada görüntülenir, alt simge harfleri kullanımda olduğunda da absimgesi alt sırada görüntülenir. Ab simgesi, büyük harfle başlayan sözcüklerin yazımında yararlıdır (böylece, üst ve alt satır harfleri arasında geçiş yapmamış olursunuz). 12 simgesi görüntülendiğinde, doğrudan herhangi bir numara girişi yapılabilir.
- **Boşluk çubuğu:** 0'a basarak bir boşluk girin.
- **Düzeltilmeler:** Yanlış yazma durumunda, 0'yle düzeltmek istediğiniz harfe gidin. 0 SIL'e bir kaç saniye bastığınızda tüm ekran boşalacaktır.

ACİL ARAMA TUŞU

Hash tuşu (0#) aynı zamanda bir acil arama tuşu olarak da kullanılır, böylece, bu tuşu beş saniye tutarak acil arama görüşmelerini ve acil mesaj gönderimlerini başlatabilirsiniz. Acil arama tuşuna ilişkin daha fazla bilgi için lütfen *Ana menü, Ayarlar, Mesajlar, Acil aramalar* bölümüne bakınız.

BEKLEME VE ALT-ADRES KARAKTERLERİ

Hash tuşu (0#), bekleme (P) ve alt adres (S) karakterleri girerken kullanılabilir. Bu karakterler bir telefon numarasında kullanılabilir.

- Telesekreterinizin uzaktan alma işlevi bulunuyorsa, evdeki telesekreterinize sizin için bırakılmış olan sesli mesajları dinleyebilirsiniz. İlk önce, ev telefon numarasını girin. Bağlantı kurulduğunda, telesekreterinizin kod numarasını tuşlayın. Birkaç saniye içinde telesekreterdeki kayıtları duyacaksınız. Dizimi telefon defterinize kaydetmek istiyorsanız, aşağıdakileri yapın: ev telefon numaranızı tuşlayın, 0# tuşuna iki kez basın (P harfi görüntülenecektir) ve telesekreterinizin kod numarasını tuşlayın. Dizimi telefon defterine normal yolla kaydedin. Bir numaranın telefon defterine kaydedilmesine ilişkin daha fazla bilgi için, *GSM menüsü, Telefon defteri, Bir telefon numarasını kaydetme* bölümüne bakın.
- Bir ISDN alt numarasını doğrudan aramak istiyor ya da alt numarayı telefon defterinize kaydetmek istiyorsanız, dizimi şöyle tuşlayın: ana telefon numarasını tuşlayın, 0# tuşuna üç kez basın, (S harfi görüntülenecektir) ve alt numarayı tuşlayın.

VAROLAN KARAKTERLER:

1 T9										
2 ABC	A a	B b	C c	2	Ä ä	Å å	Æ æ	à	ß	Ç
3 DEF	D d	E e	F f	3	É é	è				
4 GHI	G g	H h	I i	4	ì					
5 JKL	J...j	K.k	L.l	5						
6 MNO	M m	N n	O o	6	Ñ ñ	Ö ö	Ø ø	ò		
7 PQRS	P p	Q q	R r	S s	7	ß				
8 TUV	T t	U u	V v	8	Ü ü	ù				
9 WXYZ	W w	X x	Y y	Z z	9					
0 +	0									

TELEFON KULLANIMINA İLİŞKİN KISA BİLGİ



ARAMA YAPMA

Stand-by modundayken numarayı alan kodu da dahil olmak üzere girerek ve 'e basarak herhangi bir numarayı arayabilirsiniz. **Arıyor** metni ve aradığınız numara ekranda görüntülenecek, arama hazır duruma gelecektir.

Telefon defterini, hızlı tuşlamayı, yeniden aramayı, kısa mesajları ya da en son aramalar işlevlerini kullanarak herhangi bir arama yapabilirsiniz.

Uluslararası aramalar

Uluslararası telefon görüşmeleri yaparken + karakterini kullanabilirsiniz. + karakteri kullanımdayken, merkez doğru uluslararası ön kodu otomatik olarak seçecektir.

1. + karakteri görüntülenene kadar bir kaç saniye 'a basın.
2. Ülke kodunu, alan kodunu (ilk numara olmaksızın) ve telefon kodunu girin.
3. 'e basın.

Şebeke operatörü bu işlevi uygulamaya koymazsa ve siz + karakterini kullanarak arama yapmaya çalışırsanız, **Geçersiz** mesajı görüntülenir.

Telefon görüşmesini herhangi sıradan bir uluslararası telefon araması biçiminde olmak üzere, + karakteri olmadan da uluslararası aramalar yapabilirsiniz.

Yeniden çevirme (arama)

Tuşlanmış son 15 numara, yeniden arama belleğinde saklanır.

Bu işlevden yararlanmak için, **Ana Menü**'de **Ayarlar** ve **GSM** altındaki **Yeniden arama hafızası** seçeneğini açmanız gerekmektedir.



1. Yeniden arama belleğine girmek için, telefon standby modundayken ve görüntülenen bir telefon numarası yokken **SEÇ**'e basın.
2. Son yapılan aramaların bir listesi açılacaktır. Arama 24 saatten daha önce yapılmışsa saat yerine tarih görüntülenecektir.
3. Numaralar üzerinden kaymak için **OK**'i kullanın. İlgili numaralar telefon defterinde kayıtlıysa, numaralar yerine isimler görüntülenecektir.
4. Görüntülenen numarayı aramak için **OK**'e basın. Ayrıca şuna basarak doğrudan son çevrilen numarayı da arayabilirsiniz: **SEÇ SEÇ**.

5. Şuna basarak numarayı kaydedebileceğiniz ya da bunu yeniden arama hafızasından silebileceğiniz alt menüye girersiniz: **SEÇ**.

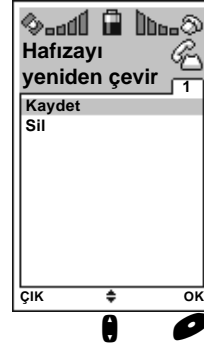

6. Alt menünün işlevleri arasında geçiş yapmak için **OK**'i kullanın ve seçiminizi kabul etmek amacıyla **OK**'e basın. Alt menüden çıkmak için **ÇIK**'a basın.
7. Ayrıca yeniden arama hafızasındaki tüm numaraları basarak bir kerede silebilirsiniz: **Tümünü sil**.
8. **ÇIK**'a, yeniden arama hafızasından çıkmak amacıyla basın.

Hızlı tuşlama

Hızlı tuşlama işlevi telefon defteri hafıza yer numaraları 2...9 üzerinde çalışır.

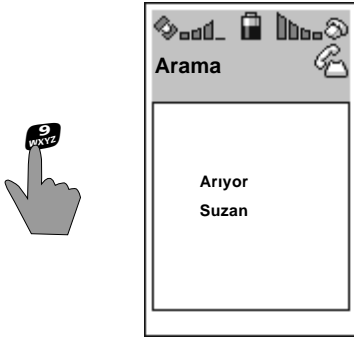

Hızlı tuşlama yoluyla bir arama yapmak istediğinizde (2 ile 9 arasında) istenilen numaraya basın ve bir kaç saniye boyunca basılı tutun. Telefon, o bölümde kayıtlı olan telefon numarasını arar.

Bu işlevden yararlanmak için, **Ana menü**'de, **Ayarlar** ve **GSM** altındaki **Yeniden arama hafızası** seçeneğini açmanız gerekmektedir. İstenilen hafıza bölümünün (aradığınız numaranın) boş olamayabileceğini unutmayın.

BİR ARAMAYI KABUL ETME

Telefonunuza bir arama ulaştığında, zili çalacak ve **Arama geliyor** metni görüntülenir.

Telefonu sessiz olarak ayarlamışsanız, metin ekranda yine de görüntülenecektir.

Arayan Hat Kimliği (CLI)

CLIP (Arayan Hat Kimlik Sunumu) bir şebeke özelliği olarak etkinleştirilmişse ve telefonunuz bir aramayı kabul ederse, arayan kişinin numarası ekranda görüntülenecektir.

İlgili ismi ve numarayı telefon defterine kaydetmişseniz ve arayan kişinin CLIR (Arayan Hat Kimlik Sınırlaması) işlevi kullanımda değilse, telefon numarası yerine arayan kişinin ismi görüntülenir.

Bu CLI özellikleri çoğunlukla telefon, yalnızca dahili görüşmeler yapmak için kullanıldığında etkindir.

Aramayı yanıtlama

- Yanıtlamak amacıyla **☎**'e basın. Eğer **Ayarlar** ve **GSM** altındaki **Ana** menü'de **Herhangi bir tuşla yanıtla** açılmışsa, **#**, *****, ya da **1...2...**'a basarak da yanıt verebilirsiniz.
- Gelen bir aramaya yanıt vermek istemiyorsanız, **☎**'e basın.
- Şuna basarak zil çalma tonunu, aramayı düşürmeden, kapatabilirsiniz: **🔇 SESSİZ**.

Tuş takımı kilitliken yanıtlama

- Tuş kilidini kilitlemişseniz yalnızca şuna basarak yanıt verebilirsiniz: **☎**.
- Tuş takımı kilitliken, zil sesini **🔇 SESSİZ**'e basarak kapatabilirsiniz.

ETKİN ARAMA

Eğer bir arama gelmek üzereyse, telefonun ekranı şöyle görünür:

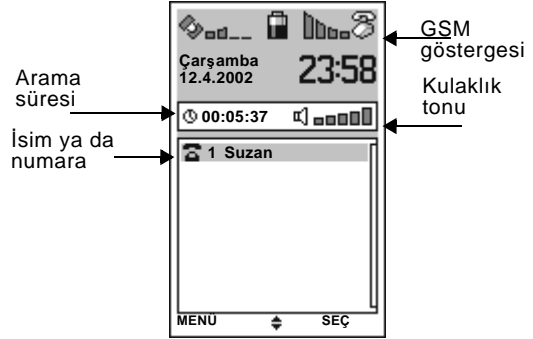

Aramakta olduğunuz numara ekranda görüntülenir. İlgili numara, telefon defterinde bir isimle kayıtlıysa, numara yerine arayan kişinin ismi görüntülenecektir.

Bir arama kabul etmişseniz, arayan kişinin numarasının gösterilmeyeceği iki istisna durum vardır; arayan kişinin CLIR (Arayan Hat Kimlik Sınırlaması) özelliği kullanımdaysa ya da şebeke operatörünüz CLIP (Arayan Hat Kimlik Sunumu) özelliğini desteklemiyorsa.





Bir arama sırasında kulaklığın sesini **🔇** ve **🔇**'e basarak ayarlayabilirsiniz. Yine de, eğer mikrofon sessizleştirilmişse sesi ayarlamak olanaklı değildir.

Bir arama sırasında kullanılabilecek ileri düzey seçenekler



Mikrofonu susturma, birden çok aramayı yönetme, ve telefon defterine ulaşma, bir görüşme sırasında kullanabileceğiniz ileri düzey seçeneklerden bazılarıdır.

YENİ ARAMA

Etkin bir arama sırasında yeni bir arama yapmak için bu işlevi kullanın. Mevcut etkin arama, beklemeye alınacaktır.



1. **Arama menüsü**'ne ulaşmak amacıyla  **MENÜ**'ye basın.
2. **Yeni arama**'yı seçmek için 'i kullanın;  **SEÇ**'e basın.
3. İstenilen telefon numarasını girin. Numara telefon defterinde kayıtlıysa  **Ara**'ya basarak numarayı oradan çağırabilirsiniz. Telefon defterinin kullanımına ilişkin daha fazla bilgi için *GSM Menüsü*, *Telefon defteri*, *Bir telefon numarasının yeniden aranması* bölümündeki talimata bakın.
4. Numara girildiğinde aramayı başlatmak için 'e basın.

En başında **Yeni arama**'yı seçmeden de numarayı doğrudan tuşlayarak yeni bir arama yapabilirsiniz.

Bütün aramalar, etkin arama ekranında gösterilip, 'yle seçilebilir. Hali hazırda yapılmakta olan etkin arama,  simgesiyle gösterilir; tutulan aramalara 'yla gösterilirler.

KONFERANS GÖRÜŞMESİ (TOPLU GÖRÜŞME)



Bu işlevi, tüm eş zamanlı çağrılarını bir konferans görüşmesinde birleştirmek istediğinizde kullanın. Bu işlev, en az bir aramanın etkin ve bir diğersinin de beklemede olmasını durumunda kullanım için olanaklıdır.



1. **Arama menüsü**'ne ulaşmak amacıyla  **MENÜ**'ye basın.
2. **Konferans**'ı seçmek için 'i kullanarak istediğiniz aramaları birleştirin ve  **SEÇ**'e basın.

Konferans görüşmesinin durumuna bağlı olarak bazı işlevler, bunları seçiyor olmanıza karşın elverişli olmayabilirler. Böyle bir durumda **Şu an izin verilmiyor** metni görüntülenir.





BİR ARAMAYI SEÇME

Bir anda birden fazla gelen arama bulunuyorsa, bunlardan birini şöyle etkinleştirebilirsiniz:

1. Bir aramayı seçmek için 'i kullanın ve  **SEÇ**'e basın.
2. **Seç**'i seçmek için  **OK**'e basın. Bir önceki etkin arama beklemeye alınırken, seçilen arama etkinleştirilir.

Bir aramayı, bunu doğrudan 'yle seçip, 'e basarak etkin duruma sokabilirsiniz.

BİR ARAMAYI SONA ERDİRME

1. Bir aramayı seçmek için 'i kullanın ve  **SEÇ**'e basın.
2. **Sona erdir**'i seçmek için 'i kullanın ve  **OK**'e basın. Seçilen arama sona erdirilir.



BEKLEMekte OLAN BİR ARAMAYI ALMA



Bu işlevi, gelen bir aramayı almak ve mevcut görüşmeyi beklemeye atmak istediğinizde kullanın.

Bir arama işlemdeyken yeni bir arama aldığınızda şebeke sizi bekleyen arama konusunda uyaracaktır.

Bekleyen arama aynı zamanada, bir  simgesi eşliğinde etkin arama ekranında belirir.

Bekleyen bir aramayı almak için şunları yapın:

1. Bekletilen aramayı seçmek için 'i kullanın ve  **SEÇ**'e basın.
2. **Al**'ı seçmek için  **OK**'e basın. Bir önceki etkin arama beklemeye alınırken, seçilen arama etkinleştirilir.

Bekleyen bir aramayı, bunu doğrudan 'yle seçip, 'e basarak da kabul edebilirsiniz.

Bu seçeneği kullanabilmek için, **GSM menüsü**'nde **Şebeke hizmetleri** altındaki daha sonra yine aynı biçimde kapatılabilir.

ARAMA MENÜSÜ

Arama Menüsü, yalnızca etkin bir arama sırasında elverişli olan özel bir menüdür. Bu, Telefon defteri, Mesajlar, Son aramalar, Arama ücretleri, Takvim, Hesap makinesi ve Not defteri gibi sık kullanılan bazı menülere erişimi sağlar. Bu menülerin kullanımına ilişkin daha fazla bilgi edinmek istiyorsanız, *Ana Menü* ve *GSM Menüsü* bölümlerindeki talimata bakın.

Arama menüsü'ne bir arama sırasında  **MENÜ**'ye basarak da ulaşabilirsiniz.

ARAMALARI SONLANDIRMA

Bir aramayı sonlandırmak için 'e basın. Arama sona erdiğinde, GSM göstergesi her zamanki çengel-şağıda konumuna döner.

Aynı anda gelen birden fazla arama bulunuyorsa, 'e basmak aramaların tümünü bir kerede sonlandırır.



ACIL ARAMALAR

SIM kartıyla

Sim kartı takılı olduğunda acil aramayı, acil arama numarasına yapılan bir telefon araması gibi (örn., 112) yapabilirsiniz.



Tuş takımı kilitliyken, acil numarayı girip 'e basarak da doğrudan acil arama yapabilirsiniz.

Eğer telefon açıkken PIN kodu isteniyorsa, şu yolu izleyerek herhangi bir erişim kodu girmeden de acil bir arama yapabilirsiniz:

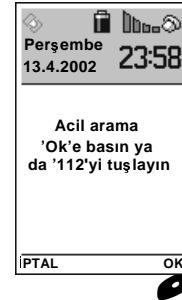
1.  **SOS**'yi seçin.
2.  **OK**'e basın.



Bunu yapmanın bir başka yolu da şudur:

1.  **SOS**'yi seçin.
2. Acil arama numarasını girin (örn, 112).
3.  **OK**'e, ya da 'e basın.

SIM kartı olmadan

Acil bir arama, stand-by modundayken acil arama numarasını tuşlayarak ve 'e basarak, bir SIM kartı olmadan da, herhangi başka bir arama gibi her zaman yapılabilir.

Bir mobil telefon bağlantısının her tür koşul için güvence altına 'alınmadığını' unutmayın. Engebeli kara yapısı ve büyük binalar telefonunuzun çalışmasını sınırlayabilir. Bu nedenle, yaşamsal önem taşıyan görüşmeler için herhangi bir mobil telefona kesinlikle güvenmeyin.

GELEN ARAMA YOĞUNLUĞU

Gelen aramaların yanısıra, sıradan kısa mesajlar ve özel, yön bulma ilişkili mesajlar da alabilirsiniz. Bu mesajlar ve bunların alınımıyla ilişkili olarak oluşan gelişmelere ilişkin daha fazla bilgi edinmek istiyorsanız, lütfen, *GSM menüsü* ve *GPS menüsü* bölümlerine bakın.

Bir kerede denetleyemeyeceğiniz herhangi bir arama yoğunluğu en sonunda, gelen arama yoğunluğu listesinde son bulacaktır.

- Listedeki istediklerinizi seçmek için **OK**'i kullanın.
- **ÇIK**'a, stand-by moduna geçmek için basın. Çıkış yapar yapmaz liste silinir.

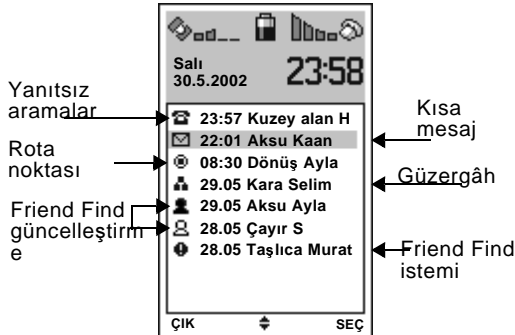

Yanıtless aramalar (📞)

- Yanıtlanmamış telefon numarasını aramak için, **OK**'ye basın.
- Telefon numarasını kaydetmek için **KAYDET**'e basın.

Daha fazla bilgi için *GSM menüsü*, *Son aramalar*, *Yanıtless aramalar* bölümüne bakın.

Kısa mesajlar (✉)















1. Mesajı okumak için **OKU**'ya basın.
2. **OK**'yle kaydırma yaparak bütün mesajı okuyabilirsiniz.
3. Mesajı kaydetmek için **SEÇ**'e basın.
4. Seçim yapmak için, mesaja yanıt verme ya da mesajı silme, gibi farklı seçenekleriniz bulunmaktadır.
5. **OK**'yle istenilen seçeneği seçin ve **SEÇ**'e basın.
6. İşiniz bittiğinde **ÇIK**'a basın.

Daha fazla bilgi için *GSM menüsü*, *Mesajlar*, *Gelen kutusu* bölümüne bakın.

Rota noktaları (📍)

Bir rota noktası, başka bir Benefon ESC! telefonundan bir mesaj olarak alınabilir.

Rota noktasına haritadan bakmak için  SEÇ'e basın.















1. Ortasında rota noktası bulunan bir harita görürsünüz.
2. Büyütmek ve küçültmek için  ve 'i kullanın.
3. Haritayı kaydırmak için , , , , , , , ve 'u kullanın.
4. Rota noktalarını işlemek için  SEÇ'e basın.
5. Seçim yapmak için, rota noktalarını ayarlama ya da silme, gibi farklı seçenekleriniz bulunmaktadır.
6. 'yle istenilen seçeneği seçin ve  OK'e basın.
7. İşiniz bittiğinde  ÇIK'a basın.

Daha fazla bilgi için, lütfen, *GPS menüsü*, *Rota noktaları* bölümüne bakın.

Güzergâhlar (📍)

Bir rota noktası, başka bir Benefon ESC! telefonundan bir ya da daha fazla mesaj olarak alınabilir.

Rota noktasına haritadan bakmak için  SEÇ'e basın.

1. Ortasında ilk rota noktası bulunan bir harita görürsünüz.
2. Büyütmek ve küçültmek için  ve 'yi kullanın.
3. Haritayı kaydırmak için , , , , , , , ve 'u kullanın.
4. Güzergâhı bir kerede bir rota noktası olarak izlemek için 'i kullanın.
5. Güzergâhları işlemek için  SEÇ'e basın.
6. Seçim yapmak için, güzergâhları ayarlama ya da silme gibi farklı seçenekleriniz bulunmaktadır.
7. 'yle istenilen seçeneği seçin ve  OK'e basın.
8. İşiniz bittiğinde  ÇIK'a basın.















Daha fazla bilgi için, lütfen, *GPS menüsü*, *Güzergâhlar* bölümüne bakın.

Friend Find güncelleştirmeleri (👤👤)

Bir Friend Find güncelleştirmesi, bir pozisyon ya da bir izleme güncelleştirmesi olabilir.

Bir pozisyon güncelleştirmesi, telefonundaki bir arkadaş noktasını tazeler. Bir izleme güncelleştirmesi benzer biçimde çalışır, ancak bu, örneğin izleme gibi, bir güncelleştirmeler dizisinin bir parçasıdır. Gelen arama yoğunluğu içinde, bir telefonun en son güncelleştirmesi gösterilir.

Güncelleştirmeye bakmak için  **SEÇ**'e basın.

1. Ortasında güncelleştirilmiş pozisyon bulunan bir harita göreceksiniz.
2. Büyütmek ve küçültmek için  ve 'i kullanın.
3. Haritayı kaydırmak için         'u kullanın.
4. Arkadaş noktalarını işlemek için  **SEÇ**'e basın.
5. Seçim yapmak için, arkadaş noktalarını ayarlama ya da silme, gibi farklı seçenekleriniz bulunur.
6.  ile istenilen seçeneği seçin ve  **OK**'e basın.
7. İşiniz bittiğinde  **ÇIK**'a basın.





Daha fazla bilgi için, lütfen, *GPS menüsü*, *Friend Find* bölümüne bakın.

Friend Find istemleri (📞)

Bir Friend Find istemi, bir pozisyon ya da bir izleme güncelleştirmeye istemi olabilir.

Bir pozisyon istemi göndererek, bir başka Benefon Esc! kullanıcılarından size bir pozisyon güncelleştirmesi göndermesini isteyebilirsiniz. Aynı biçimde, bir izleme güncelleştirmesini soran bir izleme isteminde de bulunabilirsiniz. Gelen arama yoğunluğu listesinden, bir telefonun yalnızca en son istemi gösterilir.

İsteme yanıt vermek için  **SEÇ**'e basın.

1. Sizden, isteme karşılık vermek isteyip istemediğiniz sorulacaktır. Göndericinin istemini güncelleştirmek için  **OK**'e, ya da bir güncelleştirmenin gönderimini engellemek için  **HAYIR**'a basın.
2. İstem bir izleme istemi ise, sizden aynı zamanda, güncelleştirmeler için bir zaman aralığı ve gönderilen güncelleştirmelerin sayısı istenecektir.
 - Zaman aralığını tuşlamak için sayısal tuşları kullanın ve  **DEVAM**'a basın.
 - Sonra, göndermek istediğiniz izleme güncelleştirmelerinin sayısını tuşlayarak  **OK**'e basın.

Daha fazla bilgi için, lütfen, *GPS menüsü*, *Friend Find* bölümüne bakın.

SIM KARTI OLMADAN KULLANIM

Benefon ESC!, SIM kartı telefona takılı olmadan da kullanılabilir. GPS özelliklerinin çoğu, takvim, not defteri ve menü işlevleri, normalde, telefon görüşmeleri yapma, mesajları kullanma ya da telefon defterine ulaşma gibi yalnızca SIM kartı ilişkili işlevler elverişli olduğunda kullanılabilirler.

Acil aramalar SIM kartı takılı olmasa bile her zaman yapılabilir.

YÖN BULUCUNUN (NAVIGATOR) KULLANIMINA İLİŞKİN KISA BİLGİ

İLK ADIMLAR

GPS antenini konumlama

Benefon Esc'in pozisyon bağımlı özelliklerini kullanamamak istemeniz durumunda, GPS antenini gökyüzüne bakacak biçimde çıkarmalısınız.

Antenle gökyüzü görünümü arasında hiçbir engel bulunmamalıdır. GPS tarafından gönderilen sinyaller, insanlar, binalar, kayalar ya da sert ağaç kaplama gibi sert nesnelere geçmezler.

GPS alıcısının antenin çıkarılmaması durumunda da etkin olacağını unutmayın. Bu durumda, uyduları bulmak hâlâ olanaklı olabilir; ancak, eğer telefonun arka yüzü gökyüzüne bakmıyorsa, konumlama doğruluğu normalden daha az olacaktır.



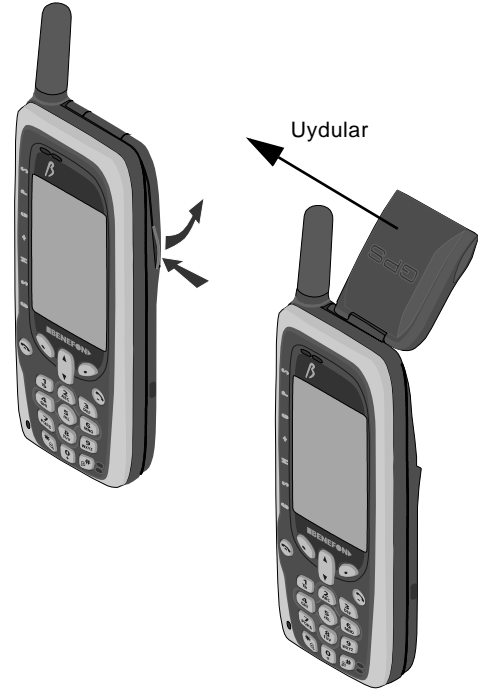

Telefonun kendi GPS anteni uyduları göremese bile, harici GPS anteni aksesuarı, GPS sinyallerini almak için kullanılabilir.





GPS alıcısının açılıp ya da kapatılması

Pozisyon saptamasını olanaklı kılmak için GPS alıcısını açmanız gerekmektedir. Bir kez etkinleştirilmesinin ardından alıcı, sizin pozisyonunuzu belirli zaman aralıklarıyla hesaplar.

Enerji tüketimini elden gelen en düşük düzeye indirmek amacıyla, GPS alıcısının hiçbir GPS özelliği kullanılmıyorken, etkisiz konumda tutulması salık verilmektedir.

1. Stand-by modundayken ya da yön bulucu sayfalarındayken, **Hızlı menü**'ye girmek için 'ye basın.
2. 'i, **GPS alıcısı**'nı bulmak için kullanın;  **DEĞİŞTİR**'e basın.
3. 'yi kullanarak bir GPS operatörü modu seçin ve  **OK**'e basın. Aşağıda anlatılan tüm GPS modlarının her telefon türünde desteklenmediğini göz önünde bulunuz.
 - Kapalı**: Uydular izlenmez, pozisyonunuz hesaplanmaz.
 - Tam güç**. GPS alıcısı, pozisyonunuzu kısa zaman aralıklarıyla hesaplayarak uyduları sürekli olarak izler. Bu modu kullanmak, diğer

modların kullanımına göre daha fazla güç harcar, ancak en iyi doğruluk oranına sahip olup, sınırlı uydu kapsamında daha iyi çalışır.

- Düşük güç**: uydular daha az zaman aralıklarıyla izlenirler. Bu mod, en düşük enerji tüketimine sahip olmakla birlikte, bu sınırlı uydu kapsamında güvenilir olmayabilir.
 - Ekonomik**: Uyduları izleme işlemi mevcut koşullara göre uyarlanmıştır. Bu mod, uyduları izlemek için sabit aralıklar kullanmaz, izleme güç tüketimine göre en iyi duruma getirilmiştir.
 - Belirli aralıkla**: GPS alıcısının pozisyon arama sıklığını belirleyen aralığı kendiniz seçebilirsiniz. Saati seçin ve  **OK** tusuna basarak onaylayın.
4. Şunu yapın:  **ÇIK**'a basarak menüden çıkın.

İLK GPS POZİSYONUNU ALMA

GPS alıcısı normalde, uydu yitiminin güç azalımının ardından pozisyonun yeniden sağlanmasında yardımcı olmak üzere en son bilinen pozisyonu ve uydu verilerini kaydeder. GSM alıcısı ilk kez kullanıldığında, daha öncesine ilişkin herhangi bir bilgi olmayıp, pozisyon sağlanımı daha uzun sürer.

GPS alıcısını ilk kez kullandığınızda şunu yapın:

1. Dışarıya, gökyüzünün engelsiz bir görünümünün varolduğu açık bir alana çıkın.
2. GPS antenini konumlandırın ve GPS alıcısını **Tam güç** moduna çevirin.
3. Telefonu kımıldatmadan tutun ve GPS göstergesi, pozisyonunuzun başarıyla hesaplandığını belirten çubukları gösterinceye değin bekleyin. Bu birkaç dakika sürebilir.
4. GPS alıcısını kapayıp, bunu **Düşük güç** moduna geçirmeden, ya da dışarıya çıkmadan önce bir dakika daha bekleyin.

GPS ALIM I

GPS alıcısı bir kez etkinleştirilince uyduların bulunması ve bu uydulara kilitlenme birkaç dakika içinde gerçekleşir. Çift boyutlu pozisyon hesaplanması için en azından üç tane uygun biçimde konumlanmış uydu gerekmektedir; öte yandan, dört ya da daha fazla sayıda uydu üç boyutlu hesaplamayı (yükselti dahil) olanaklı kılar.

GPS alıcısı uyduları ararken GPS göstergesinde hiçbir çubuk belirmez. Pozisyon belirlenir belirlenmez, pozisyon hesaplanımının doğruluğu (kesinliği)

göstergedeki çubuklar tarafından gösterilir. Ne kadar çok çubuk bulunuyorsa, kesinlik o kadar fazladır.

Aynı zamanad bireysel uyduların konumunu **Pozisyon** yön bulucu sayfasından izleyebilirsiniz. Daha fazla bilgi için, bir sonraki *Pozisyon* bölümüne bakın.

ZAYIF GPS KAPSAMA ALANI



GPS alıcısı, o anki pozisyonunuzu birkaç dakika içinde belirleyemiyorsa, ekranda **Zayıf GPS kapsama alanı** metni görüntülenir. Bu, yeterli sayıda uydunun görünür olmaması durumunda söz konusudur.

GPS, **Ekonomik**, **Belirli aralıkla** veya **Düşük güç** modundan herhangi birine ayarlıysa, düşük kapsama algıladığı anda píl tasarrufu için bekleme moduna geçer. Bu durum, ekranda GPS gösterge çubukları yerine **ZZZ** simgesiyle gösterilir.

GPS alıcısı uyurken her birkaç dakikada bir otomatik olarak uyanır ve uydu aramaya koyulur. Yeterli düzeyde uydu kapsamı bulunmuyorsa uyku moduna geri dönecektir.

Ekonomik veya **Belirli aralıkla** modunu kullanıyorsanız, önceden aranıp bulunan pozisyonlar gri çubuk simgesiyle gösterilir. **Düşük güç** modunu kullanıyorsanız, önceden aranıp bulunan pozisyonlar siyah çubuk simgesiyle gösterilir.





GPS alıcısını elle de şöyle uyandırabilirsiniz:











1. GPS anteninin gökyüzünü engelsiz bir biçimde görüp görmediğini kontrol edin. GPS alıcısı kapalı alanlarda çalışmaz.
2. **GPS menüsü**'ne girmek için, yön bulucu sayfalarından herhangi birinden  **GPS**'ye basın.
3. **Pozisyonu güncelleştir**'i seçmek için 'yi kullanın ve  **OK**'e basın.

GPS ALICISINI BAŞLATMAK

GPS alıcısı pozisyonunuzu hesaplamada güçlük çekebilir; örneğin, uzun uluslararası uçuşların ardından ya da uzun bir süre kapalı kaldıktan sonra.

Böylesi bir durumda, pozisyon almayı aşağıdaki yolu izleyerek hızlandırabilirsiniz.

1. Yön bulucu sayfalarının herhangi birinden,  **GPS**'ye **GPS menüsü**'ne girmek amacıyla basın.
2. **Haritalar**'ı seçmek için 'i kullanın ve  **SEÇ**'e basın.
3.  **SEÇ**'e basarak **Dünya** haritasını gösterin.

4. İbreyi haritada sizin o anki pozisyonunuza getirmek için  **1**,  **2**,  **3**,  **4**,  **5**,  **6**,  **7**,  **8**, ve  **9**'u kullanın.
5.  **SEÇ**'e basın.
6. **Pozisyon olarak kur**'u seçerek GPS alıcısını başlatın.  **OK**'e basın.
7. Aşağıda *İlk GPS pozisyonunu alma* başlığı altında belirtildiği gibi yapın.

Sorunun sürmesi durumunda, *Ana menü*, *Ayarlar*, *GPS*'den **Pozisyonu sıfırla**'yı seçerek GPS alıcısını sıfırlayabilir ve yeniden deneyebilirsiniz.

YÖN BULUCU SAYFALARININ KULLANIMI

Bu telefonun yön bulucu sayfaları:

- **Harita** sayfası
- **Kılavuz** sayfası
- **Pozisyon** sayfası
- **Hareket** sayfası.

Ana menüden değişik yön bulucu sayfalarına erişmek ve bu sayfaları taramak için şunu yapın:

1. Stand-by modunda ya da yön bulucu sayfalarından herhangi birindeyken **Ana menü**'ye girmek için **MENÜ**'ye basın.
2. **Yön**'ü, ya **Harita**, **Kılavuz**, **Pozisyon**, ya da **Hareket**'i seçmek için kullanın. Şuna basın: **SEÇ**.

*Bir başka yöntem de, alt yan tuşlar **Yön**'ü ya ve **Harita**'ye basmaktır.*

Stand-by moduna her zaman ya **Yön**'ü basarak ya da **Ana menü** yoluyla **Telefon**'u seçerek dönebilirsiniz.

Yön bulucu sayfalardan ayrıca şu sayfalara erişebilirsiniz: **Ana menü**, **Hızlı menü**, ve **GPS menüsü**.

44 YÖN BULUCUNUN (NAVIGATOR) KULLANIMINA İLİŞKİN KISA BİLGİ: YÖN BULUCU SAYFALARININ

GPS işlevleri ve veri alanı ayrıntılarına ilişkin daha ayrıntılı bilgi için, *GPS menüsü* ve *Ana menü*, *Ayarlar*, *GPS bölümlerine* bakın.

HARITA



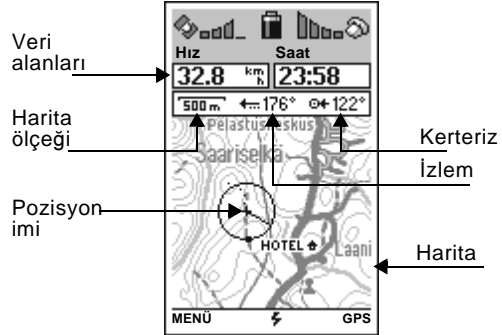

Harita yön bulucu sayfası, bir harita üzerindeki pozisyonunuzu ve çevre ortamını gösterir.



Veri alanları

Değişen iki veri alanı, hali hazırdaki hız, zaman ve bir sonraki hedeflenen varış noktası gibi bilgileri içerir.

Harita ölçeđi, izlem ve kerteriz

- **Harita ölçeđi**, bir ölçek çubuđu olarak gösterilir. Bu, siz  ve 'e basarak haritayı büyüttükçe deđiřir.
- **İzlem** () sizin hareket yönünüzdür. Dereceler halinde verilir.
- **Kerteriz** () eđer varsa, hedeflenen varıř noktanızın yönüdür. Dereceler halinde verilir.



Pozisyon imi

Haritadaki pozisyonunuz, yuvarlak bir pozisyon imiyle gösterilir.











- Sizin hareket **yönünüz** haritada, imin ucunda siyah bir nokta olarak görünür.
- Eđer yön bulmaya iliřkin **bir hedef** saptamıřsanız, ışınsal bir çizgi o noktaya olan yönü gösterecektir.
- İm, haritada sizin hareketlerinizin bir **izini** bırakır.

Harita simgeleri

- **Rota noktaları** ilgili gösterici noktalar ya da yön bulmak için hedeflenen varıř noktaları olarak kullanılırlar. Belireyici bir simge (örn., ) ve bir başlık olarak gösterilirler.

- **Arkadař noktaları**, diđer Benefon ESC! telefonlarının bilinen pozisyonlarını belirler. Bunlar birer simge olarak ( ya da ) tanımlayıcı nitelikte bir metin eřliđinde gösterilir.
- **Güzergâhlar**, deđiřik rota noktalarının birleřimleri olup, yön bulmada hedeflenen varıř noktaları olarak kullanılmaktadırlar. Bunlar ibađlantılı rota noktaları olarak gösterilirler.

Ařađıdaki seenekler harita sayfasında sizin için sunulmuřtur.





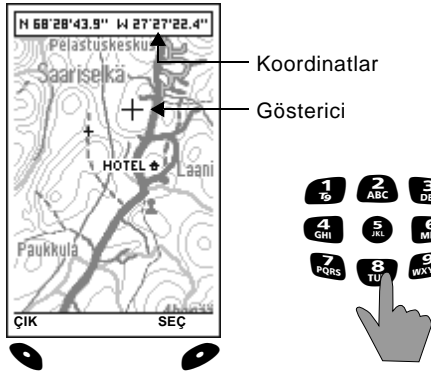

- Haritayı büyötmek için  ve 'ye basın.
- İmleme moduna girmek için , , , , , , , ya da 'a basın.
- Veri alanlarını saklamak ya da göstermek için 'a basın.

İmlleme modu

İmlleme modunda, bir-iki örnek verecek olursak, bir imi haritada kaydırma yapmada ve bunu rota noktalarını oluşturma ve yönlendirmede kullanmak üzere hareket ettirebilir, bir noktayı hedeflenen varış noktası olarak ayarlayabilir, uzaklıkları ölçebilir, ve pozisyonunuzu kısa bir mesaj biçiminde gönderebilirsiniz.



- İmi hareket ettirmek için sayısal tuşları kullanın. Haritanın dışına çıkmaya çalışırsanız harita kaydırılır.

- Haritada bir noktayı seçmek ve yeni bir rota noktasını oluşturma türünden değişik işlevlerin bir listesini elde etmek için  ya da  SEÇ'e basın.
- 'yle istenilen seçeneği vurgulayın ve işlev tuşlarına, 'a ya da 'a ekranın alt tarafındaki yol gösterici metinlere göre basın.
- Şuna basarak imleme modundan çıkın:  ÇIK.

Siz imleme modundayken harita otomatik olarak kaymaz. Yine de, bundan çıkış yapar yapmaz, pozisyonunuz güncelleştirilir.

FRIEND FIND SEÇENEKLERİ

Friend Find özellikleri, Benefon ESC!'in e°süz GPS ve GSM araç birle°iminden yararlanmak üzere tasarlanmıştır. Pozisyon bilgisine ve kısa mesaj servisine (SMS) dayalı olarak, bunlar, tam ve doğru lokasyon ve bir arkadaşı izleme işlevlerini olanaklı kılmaktadır.

Friend Find özelliklerinden yararlanmak için bir arkadaş noktasını imleme modunda gösterebilirsiniz: bir pozisyon güncelleştirimini isteme ya da gönderme, izlem isteme ya da gönderme, ya da arkadaş noktasının bir rota noktası olarak kaydedilmesi.

1. İmlleme modundayken bir arkadaş noktası seçin.

2. Bir seçeneği seçmek için **0**'i kullanın ve **OK**'e basın.

Friend Find özelliklerine ilişkin olarak daha fazla bilgi edinmek istiyorsanız, lütfen, *GPS menüsü, Friend Find* bölümlerine bakın.

KILAVUZ

Kılavuz sayfası, hedeflenen bir varış noktasının yönünü ararken size yön kırma konusunda kılavuzluk eder.

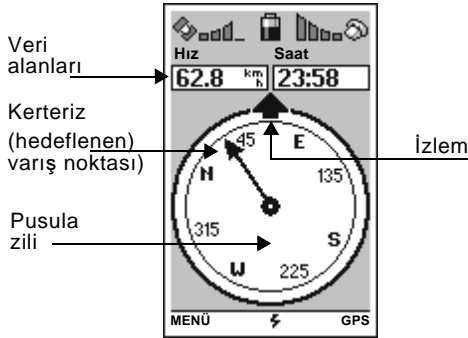

Bu sayfadan yararlanırken telefonunuzu, pusula halkasının üzerindeki ok sizin hareket yönünüze bakacak biçimde ayarlayın. Bunun ardından, kılavuz size hedeflenen varış noktasına olan yönü gösterecektir:

- Ok, hedeflenen varış noktasına doğru olan yönü gösterir. Eğer bu ok yukarıya doğru dönükse, doğrudan hedeflenen varış noktasına gidiyorsunuz demektir.
- Dönen pusula halkasının ucundaki sayılar size, izlem ve kerterizinizi gösterir.

Kılavuz, hareketle bağımlıdır, ve de pusula halkası (zili), telefon hareket etmezken boş durur. Manyetik bir pusula olmaması nedeniyle, buna bir manyetik pusula olarak güvenilmemelidir.

Eğer hedeflenen bir varış noktasını ayarlamamışsanız ok görüntülenmez. Ayrıca, eğer hiçbir biçimde hareket etmiyorsanız, pusula halkası bütünüyle boş kalır.

POZISYON

Pozisyon sayfası, o anki pozisyonunuz, zaman, ve uydu konumuna ilişkin çeşitli veri alanlarını gösterir.

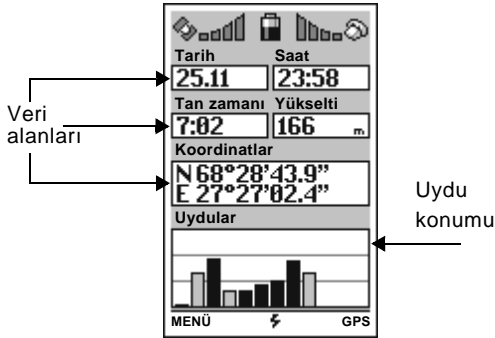

Veri alanları sürekli olarak değişmektedir, ve bunlar tarih, saat, gündoğumu, deniz seviyesinden yükselti, koordinatlar gibi bilgileri ve uydu konumunu gösterirler.

Uydu konumu alanının kapsamı, herbir görünebilir durumdaki uyduya eş gelmek üzere oniki çubuğa kadardır. Çubuk yüksekliği, sinyal gücünü simgeler - çubuk ne kadar yüksekse, sinyal o derecede güçlüdür. Kara çubukları bulunan uydular yön bulmada kullanılabilirler; gri çubuklarsa, halen kenetlenilmek üzere bulunan uyduları simgelemektedir.

Kullanmakta olduğunuz GPS işletim moduna bağlı olarak, ayrıca son bulunan pozisyonun ne kadar eski olduğunu gösteren uydu durumu metni ara belleği görüntülenebilir.

Bu sayfadaki verilerden bazıları, GPS alıcısının pozisyonunuzu belirleme yeterliğine bağlı durumdadır.

HAREKET

Hareket sayfası, o anki hareketiniz ve hedeflenen varış noktanıza ilişkin çeşitli veri alanlarını gösterir.

Harekete ilişkin veri alanları

				
Hız		Yol sayacı		
32.8 km/h		2343 km		
İzlem		Kerteriz		
42 °		266 °		
Hedeflenen varış noktası				
SKIDOO-HOTEL				
Sonraki		En son		
CROSSRD ✕		HOTEL ⬆		
1.9 km		82.8 km		
Sonra ETA		Son ETA		
3:58		23:58		
MENÜ		GPS		

Hedeflenen varış noktasına ilişkin veri alanları

Veri alanları sürekli olarak değişmektedir; bunlar hız, yol sayacı, izlem, kerteriz, sonraki/en son hedeflenen varış noktası, sonraki/ en son varış noktası, ETA (Yaklaşık varış saati) ve sonraki/en son ETE (yaklaşık güzergâha varış saati) hakkında bilgiler içermektedirler.

"En son hedeflenen varış noktası" alanları, ancak elinizdeki hedeflenen varış noktası bir güzergâha geçerlidir. Eğer bir rota noktasının ya da bir arkadaş noktasının yönünü buluyorsanız, bu veri alanları boş kalır.

Bu sayfadaki birçok veri alanı harekete bağlıdır; bu nedenle, hareket etmediğinizde ya da GPS alıcısı pozisyonunuzu belirleyemediğinde bu alanlar boş kalır.

HIZLI MENÜ

Telefon stand-by modundayken ya da yön bulucu sayfalardan birindeyken, **Hızlı menü**'yü **0**'e basarak açabilirsiniz. Seçilecek ilk öge, sizin tuş basımınızın yönüne bağlı olacaktır.

- **0**'yle yukarıya doğru basarsanız, vurgulanacak ilk öge **Ortam** olur.
- **0**'yle aşağıya doğru basarsanız, vurgulanacak ilk öge **Tuş takımını kilitle** olur.

Bununla birlikte, eğer tuş takımını kilitlemişseniz, ilk önce tuş kilidini açmadıkça **Hızlı Menü**'ye giremezsiniz.

TUŞ TAKIMI KİLİDİ (TUŞ KİLİDİ)

Tuş takımı kilidi tuşlara kazayla basılmasını önlemek için kullanılır.

Otomatik tuş kilidi açılmışken, tuş takımı, yaklaşık 20 saniye boyunca her hangi bir tuşa basılmaması durumunda kilitlenecektir. Bu özelliği, **Tuş kilidi modu**'nu **Ayarlar** ve **Kullanıcı arabirimi** altındaki **Ana menü**'de **Otomatik**'e ayarlayarak açabilirsiniz.



Tuş takımını tek bir kereye özgü olarak elle kilitlemek için şu talimata bakın.

TUŞ TAKIMINI KİLİTLEME





1. **Hızlı menü**'ye girmek için **0**'e basın.
2. **Tuş takımını kilitle**'yi seçmek için **0**'i kullanın ve tuş kilidini kilitlemek için **OK**'e basın. Düşüncenizi değiştirir ve tuş takımını kilitlemek istemezseniz, **ÇIK** 'a menüden çıkmak amacıyla basın.



3. Tuş takımını kilitlemenin kestirme yolu, telefon stand-by modundayken ya da yön bulma sayfalarından herhangi birindeyken, 'e bir-iki sayniye aşağıya doğru basmaktır. Bu durumda tuş takımını kilitletir.
4. Tuş takımını kilitlediğinizde otomatik olarak **Hızlı Menü**'den çıkarsınız. Sonra, sol işlev tuşunda **KİLİDİ AÇ** metni belirir.

Tuş takımını kilitliyken gelen bir aramayı yalnızca 'e basarak yanıtlayabilirsiniz. Zil sesini  **SESSİZ**'e basarak kapatabilirsiniz:

TUŞ TAKIMININ KİLİDİNİ AÇMA









1.  **KİLİDİ AÇ**'a basın.
2.  **OK**'e basarak açma işlemini onaylayın. Düşüncenizi değiştirir ve tuş takımının kilidini açmak istemezseniz, bunun yerine  **HAYIR**'e basın.

Tuş takımını kilitliyken, 'a ya da 'a basmak ışıkları 10 saniye kadar açık tutar. Bu yolla, karanlıkta bile olsanız tuş kilidini açmak için ne yapmanız gerektiğini görebilirsiniz.

GPS GÖSTERGE ETKİNLİĞİ

GPS alıcısı uydulardan sinyal alır ve gelen bilgiye göre sizin pozisyonunuzu hesaplar.

Bu menüde, GPS alıcı etkinliğini seçebilirsiniz. Yapacağınız seçim, telefonunuzun doğruluğunu ve enerji tüketimini etkiler.







1. **Hızlı menü**'ye girmek için 'e basın.
2. , **GPS alıcısı**'nı seçmek için kullanın.  **DEĞİŞTİR**'e basın.
3. Seçiminizi yapmak için 'yi kullanın ve  **OK**'e basın.
4.  **ÇIK**'a basarak **Hızlı menü**'den çıkın.

Daha fazla bilgi edinmek istiyorsanız, *Yön bulma kullanımına kısa bir bakış*, *GPS alıcısını açma* başlıklı bölüme bakın.

BİR ORTAMIN SEÇİLMESİ

Bir ortam, belirli durumlar için yapılmış ses ve aydınlatma ayarlarının bir birleşimidir. Ortam ayarlarının **düzenlenmesine** ilişkin daha ayrıntılı bilgi için *Ana menü*, *Ayarlar*, *Ortamlar* bölümündeki talimata bakın.

Kullanmak istediğiniz **ortamı** bu menüde seçebilirsiniz. Varsayılan ayar **Normal**'dir.

1. **Hızlı menü**'ye girmek için 'e basın.
2. **Ortam**'i seçmek için 'i kullanın,  **DEĞİŞTİR**'e basın.
3. Ortam seçimi listesine ulaşmanın kısa yolu: telefon stand-by modunda ya da yön bulma sayfalarından herhangi birindeyken, 'e bir-iki saniye yukarıya doğru basın. Ortam listesi görüntülenir.
4. İstenilen ortamı seçmek için 'i kullanın ve  **OK**'e basın.
5. Otomatik olarak menüden çıkacaksınız.

O anda kullanmakta olduğunuz ortam stand-by modunda görüntülenir.

ANA MENÜ



Ana menü, stand-by moduna, çeşitli yön bulma sayfalarına, telefonu sizin belirli istekleriniz doğrultusunda ayarlayıp kurmanıza olanak tanıyan bazı yararlı işlemlere ulaşmanızı sağlar.

- **Ana menü**'ye girmek için **MENÜ**'ye basın. Buna, stand-by modundan ya da yön bulma sayfalarından herhangi birinden ulaşılabilir.
- Menü öğeleri ve alt menüler arasında geçiş yapmak için **0**'i kullanın.

- Öğelerden birini seçmek için **0**'e basın. Bu yolla, alt menülere girebilir, buyrukları etkinleştirebilir ve seçenekleri açık kapatabilirsiniz.
- Bir alt menüden daha önceki menü düzeylerine dönmek amacıyla **ÇIK**'a basın.
- Stand-by moduna ya **0**'e basarak, ya da **Ana menü** yoluyla **Telefon** öğesini seçerek dönebilirsiniz.

AKSESUARLAR

Aksesuarlar menüsü, **Alarm saati**, **Not defteri**, **Takvim**, **Hesap makinesi**, ve bazı eğlencici **Oyunlar** gibi çeşitli yararlı uygulamaları içermektedir. Bu menüye ve bunun alt menülerine **Ana menü** üzerinden ulaşabilirsiniz.

- **Aksesuarlar** menüsüne girmek için **SEÇ**'e basın.
- Menü öğeleri ve alt menüler arasında geçiş yapmak ve bunları seçmek (vurgulamak) için **0**'yi kullanın.
- İşlemi iptal edip, bir önceki menü düzeyine dönmek üzere **ÇIK**'a basın.

Alarm saati

Bu menüde alarm saatini açabilir ya da kapatabilir ve ayarlamaları yapabilirsiniz.

Alarm saatini, Aksesuarlar menüsünden açmak istiyorsanız, **SEÇ**'e basın.

İşlevler ve menü öğeleri arasında **OK**'e basarak geçiş yapabilir ve bunları seçebilirsiniz.

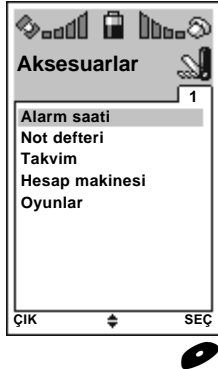

Alarmı açıp kapatma

Alarm saatini **Etkin**'i seçerek ve **DEĞİŞTİR**'e basarak açıp kapatabilirsiniz.

Alarm saatini ayarlama

Zaman'i seçerek ve **DEĞİŞTİR**'e basarak saati ayarlayabilirsiniz. Sayısal tuşlarla saati girin ve basın: **OK**'e basın.

Tekrar alarmini seçme

Tekrar'ı seçerek ve **DEĞİŞTİR**'e basarak alarm saatinin sizi yalnızca bir kez mi, yoksa belirli günlerde mi uyarmasını istediğinize karar verebilirsiniz.

Hali hazırdaki alarm ayarları **Alarm saati** menüsünde görüntülenir. Kurabileceğiniz dört alarm ayarı bulunmaktadır.



- Alarm saatinin sizi yalnızca bir kez uyarmasını sağlamak için **Bir kez**'i seçerek gösterin ve **DEĞİŞTİR**'e basın.
- Alarm saatinin sizi seçilmiş günlerde uyarmasını sağlamak için istenilen günleri **DEĞİŞTİR**'e basın.
- Hazır olduğunda **GERÇEKLEŞTİR**'e basın.

Sessiz zaman aralığını seçme

Uyuyor'i seçerek ve **DEĞİŞTİR**'e basarak, telefonun sizi, örneğin, her on dakikada bir sürekli olarak uyarmasını belirleyebilirsiniz. İstenilen seçeneği **OK**'e basarak seçin.

Sessiz seçeneğini hiç kullanmak istemiyorsanız, **Kapalı**'yı seçin.

ALARM SAATİ UYARISI

Alarm saati sizi uyardığında, alarm çalış tonunu duyarsınız ve ekranda **Uyan** metni görüntülenir.

- Herhangi bir tuşa basarak bu uyarıya son verebilirsiniz.
- Eğer sessiz kullanıldıysa, ekranda **Uyku kapalı?** metni belirir ve bir süre sonra yeniden uyarılırsınız.
- Alarmı bir kerede ve sürekli olarak kapatmak için **OK**'e, **Uyku kapalı?** metni görüntülenince basın.

Not defteri

Not defteri, kısa notlar alıp, bu notları saklamanız amacıyla kullanılabilir.

Not defteri'ni **Aksesuarlar** menüsünden açmak istiyorsanız **1**'i kullanın ve **SEÇ**'e basın. İçinde birkaç not bulunan ve **Notlar** başlıklı bir menüye girersiniz.

- Bir notu seçmek için **1**'i kullanın ve düzenleme yapmak amacıyla **SEÇ**'e basın.
- Notların tümünü silmek için **Tümünü sil**'e basın. **OK**'e basarak silme işleminizi doğrulayın ya da şuna basarak işlemi iptal edin: **HAYIR**.

Yazma modu

Mesaj yazmanın iki yolu bulunmaktadır:

- T9 modunda yazarken, istenilen harfi girmek için bir tuşa yalnızca **bir kez** basmanız gerekir - yine de, tek bir sözcüğün, siz ancak bütün harfleri girdikten sonra biçimleneceğini lütfen unutmayın; bu nedenle, başlangıçta anlamsız yazılar görürseniz endişelenmeyin.
- Harf harf kodlama modunda tuşa bir kez bastığınızda tuşun ilk harfini, iki kez bastığınızda ikinci harfini elde edersiniz ve bu işlem böylece sürer.

56 ANA MENÜ: AKSESUARLAR

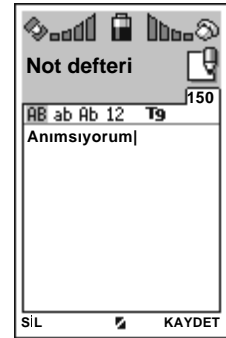
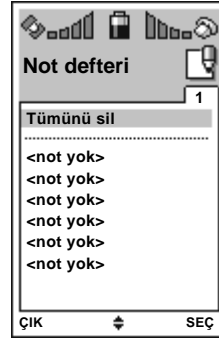

T9 modunda not alma

Bir notta en çok 160 tane karakter bulunabilir. Düzenleme sırasında, elde kalan elverişli karakter sayısı notun sağ üst köşesinde gösterilir.

T9 dilinin seçimi

1'e birkaç saniye tutarak basın. **1**'yle istenilen T9 dilini seçin ve **OK**'e basın. Bu T9 dil seçimi, hali hazırda kullanmakta olduğunuz menü dilini etkilemez.

T9 modunun açılması ya da kapatılması



'e basın. T9 modu açıldığında ekranda **T9** simgesi görüntülenir.



Karakter formlarının değiştirilmesi

Karakter formlarını değiştirmek için 'e basın. Seçilen biçim vurgulanarak gösterilecektir. **AB** simgesi, üst sıra harfleri, **ab** simgesi, alt sıra harfleri ve **12** simgesi de rakamları simgeler.

Ab biçimi, bir tümce yazarken ve yalnızca bir üst sıra harfini tuşlayıp, harflerin geri kalanını alt sırada tuşlamak istediğinizde yararlıdır.

T9 metin girişiyle metin yazma



Yazmak için (...) harf tuşlarını kullanın. İstenilen harfi girmek için tuşa yalnızca **bir kez** basın. Bir sözcükte en çok 32 karakter bulunabilir.

Bir sözcük yalnızca tamamı girildikten sonra son halini alır. Eğer telefonun size sunduğu sözcüğü beğenirseniz,  ya da  **KABUL**'e basarak sözcüğü kabul edebilirsiniz.  tuşu aynı zamanda aralık çubuğu olarak da iş görür.

Birleşik sözcüklerin yazılması

Bir birleşik sözcük yazarken birleşik sözcüğün tamamı yazılana kadar, her bir parçadan sonra  **KABUL**'e basmanız gerekmektedir.



Alternatif sözcüklerin aranması

En son sözcük yanlışsa, doğru olanı bulmak için 'yle alternatifleri inceleyin ve bulmanız durumunda, kabul etmek için 'a basın.

Telefonun doğru sözcüğü bulamaması durumunda, 'e basarak harf harf yazma moduna geçin. Sözcüğün tamamını (ya sözcükleri) bir kez daha yazın. T9 moduna geri döndüğünüzde, sözcük (sözcükler) otomatik olarak bellekte kaydedilecektir.

Yeni sözcüklerin kaydedilmesi

T9'da, otomatik kayıt sistemi bulunmaktadır; bu yolla sistem, ortak dilde kullanılsalar bile en sık kullandığınız sözcükleri öğrenecektir.

Otomatik kayıt işlemi, harf harf yazma modundan T9 moduna geçerken ya da şuna basmanız durumunda gerçekleşir:  **ÇIK**, ya da  **KAYDET**.

Bip sesleri

Örneğin, boş yer kalmadığı halde not almayı sürdürmek ya da girilen tuş vuruş sıralamasına karşılık gelmeyen bir tuşa basmak gibi geçersiz bir işlem yapmaya çalışmanız durumunda T9, bip sesi çıkarır ve bu hareketi atlar.

Özel karakterlerin eklenmesi

☰'a bir kaç saniye basmakla, geniş bir özel karakterler seçeneği kullanımınıza hazır duruma gelir.

☰'yle bir sıra seçin ve istenilen karaktere karşılık gelen sayı tuşuna basın.

Örneğin, metne & karakterini eklemek istediğinizde, ilk önce ☰'a bir kaç saniye boyunca basın ve basılı tutun.

☰'ye basarak ikinci sıraya geçiş yapın ve ☰'e basın.

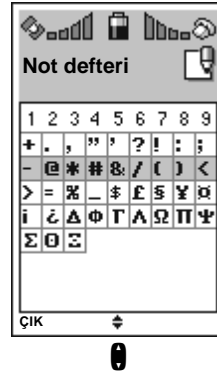

Tuşa basıldığında, o anda yazmakta olduğunuz mesaja otomatik olarak döneceksiniz.

Son düzeltmelerin yapılması

Notunuzun üzerinde ☰'e basarak baştan sona kayabilirsiniz. Herhangi bir sözcüğü değiştirmek istediğinizde imleci yanlış sözcüğün sağına getirin ve ☰'e basarak SIL'e basın.

Sözcüğü bir kez daha yazın. Harf harf yazma moduna şöyle de geçebilirsiniz: (☰'e basarak).

Sözcük yanlışsa, 'yi kullanarak alternatif bir sözcük bulun.

En sonunda,  ya da  **KABUL**'e basarak doğru sözcüğü onaylayın.





Ek hareketler



Not hazır olduğunda kaydetmek için  **KAYDET**'e basın. Bir önceki menü düzeyine geri döneceksiniz.

Notunuzu silmek istiyorsanız, ilk olarak notu açın;  **ÇIK**'a basın.

Harf harf yazma modunda not yazma

Düzenleme araçları, harf harf yazma modunda ve T9 modunda hemen hemen aynıdırlar. Tek ayrı yan, harflerin tuşlanış yoludur.

- T9 modunu 'e basarak kapatın. T9 modu kapatıldığında ekranda artık **T9** görünmez.
-  ile metin içinde ileri ve geri hareket edebilir.
- Metni silmek amacıyla  **SİL**'e basın.
- 'ya boşluk girmek için basın.
- Üst sıra harfleri, alt sıra harfleri ve rakamlar arasında geçiş yapmak için 'a basın.

- Özel karakterleri girmek için 'ı kullanın. Daha fazla bilgi için yukarıda, *T9 modunda mesaj yazma, Özel karakterlerin eklenmesi bölümündeki* T9'a ilişkin talimata bakın.
- Not hazır olduğunda kaydetmek için  **KAYDET**'e basın.

Takvim

Kendi randevularınızı, etkinlikleri ve yıldönümlerini takvime geçirebilirsiniz. Aynı zamanda uyarılar da bu girişlerle ilişkilendirilebilirler. Telefonun gücünün kapatılmış olması durumunda, takvim alarmlarının telefonu açmayacağını ve bu nedenle alarmı kaçırmış olacağınızı, lütfen, unutmayın.

Takvimi'i **Aksesuarlar** menüsünden açmak istiyorsanız **SEÇ**'e basın.

Aya bakma



Güne bakma



Ana takvim sayfası, bir takvim sayfasını bir aylık gösterir. Takvim girişleri bulunan her gün, sayfanın sol alt köşesinde yer alan kara bir üçgenle işaretlenir.

60 ANA MENÜ: AKSESUARLAR

- Aylar arasında geçiş yapmak için ***** ve **☺**'a basın.
- Bir günü seçmek için **0**'yi kullanın. Eğer bu yolla ayın ilk ve son gününden sonra kaydırma yaparsanız, sayfa bir başka ayı görüntülemek üzere değişir.
- Tek bir günü izlemek için **SEÇ**'e basın.

GÜNE BAKMA

Güne bakma, eğer bulunuyorsa, tek bir gün için varolan takvim girişlerini gösterir. Aynı zamanda, o gün için tan yeri, gündeğümü, ve günbatımı saatlerini de görebilirsiniz.

Artık, seçebileceğiniz üç seçenek bulunmaktadır: **Tarihi seç**, **Ajanda**, ve **Yeni giriş**. **0**'yle istediğiniz seçeneği vurgulayın ve **SEÇ**'e basın.

TARİHİ SEÇ

Tarihi seç size çabucak, belirli bir gün için belirlenmiş programı gösterir. **SEÇ**'e basın ve istenilen günü şu biçimde belirleyin:

- Bunlardan birini seçin: **Ertesi gün**, **Bir önceki gün** ya da **Bugün**, ve **OK**'e basın, ya da;
- **DEĞİŞTİR**'e basarak **Tarihe git**'i seçin. Bakmak istediğiniz tarihi girin ve **OK**'e basın.

TÜM GİRİŞLERE BAKMA (AJANDA)

Ajanda 'yı seçerek, bütün takvim girişlerinize bir kerede bakabilirsiniz.



- Takvim girişlerinin tümünü çıkartmak için **Tümünü sil**'e basın. Silme işleminizi **OK**'e basarak doğrulayın, ya da **HAYIR**'a basarak işlemi iptal edin.
- Bakmak, düzenlemek ya da silmek üzere varolan bir girişi seçin.

YENİ BİR TAKVİM GİRİŞİNİ EKLEME

Yeni ekle'yi seçerek, yeni bir etkinliği takviminize ekleyebilirsiniz.

Giriş metnini değiştirme

Takvim girişine **Metin**'i seçerek ve **DEĞİŞTİR**'e basarak bir başlık verebilirsiniz. Sayı tuşlarıyla metni tuşlayın. **OK**'e basın.

Giriş saatini ayarlama

Etkinliğin saatini **Saat**'i seçerek ve **DEĞİŞTİR**'e basarak ayarlayabilirsiniz. Numaraları girin ve bitirmek amacıyla **OK**'e basın.

Giriş tarihini değiştirme

Etkinliğin saatini **Saat**'i seçerek ve **DEĞİŞTİR**'e basarak ayarlayabilirsiniz. Numaraları girin ve bitirmek amacıyla **OK**'e basın.

Giriş tekrarını seçme

Tekrar'ı seçerek ve **DEĞİŞTİR**'e basarak girişin bir kez mi, yoksa belirli günlerde mi uygulanacağını belirleyin.

- Girişin yalnızca bir kez uygulanmasını sağlamak için **Bir kez** 'i vurgulayarak seçin ve **DEĞİŞTİR**'e basın.
- Girişin sizin için seçilmiş günlerde uygulanıma geçmesini sağlamak için istenilen günleri **!**yle vurgulayarak seçin ve **DEĞİŞTİR**'e basarak seçin.
- Hazır olduğunda **GERÇEKLEŞTİ**'ye basın.

Alarmı seçme

Telefonun bir alarmı, ya takvim etkinliğinin saatinde, ya da bundan birkaç dakika önce, seslemesini gerçekleştirebilirsiniz. Alarm melodisi, o anki **Ortam** ayarlarına bağlıdır.

- **Alarm**'ı seçin ve **DEĞİŞTİR**'e basın.
- Ardından alarm zamanını seçin ve **OK**'e basın. Alarm seçeneğini hiç kullanmak istemiyorsanız, **Alarmsız**'ı seçin.

İşiniz bittiğinde **GERÇEKLEŞTİ**'ye basın. Sizden, girişi kaydetmek isteyip istemediğiniz sorulur. **!**'ye basarak bir seçim yapın: **Hayır** ya da **OK**.

BİR TAKVİM GİRİŞİNE (AJANDAYA) BAKMA

Bir takvim girişine ayrıntılarıyla bakmak istiyorsanız, bir *Güne bakım* ve ardından **Ajanda** ögesini **SEÇ**'e basarak seçin. **Ajanda**, tasarlanmış bütün etkinlikleri gösterir. İstenilen girişi **!**yle bulun ve **SEÇ**'e basın.

Eğer takvimin etkin bir **tekrar** seçeneği bulunuyorsa, burada gösterilen zaman noktası, takvim girişinin ilgili olduğu bir sonraki zaman noktasıdır.



! simgesi, **alarmın** bu takvim girişi için açılmış olduğunu gösterir.

Takvim girişini düzenleme

Bir takvim girişini düzenlemek için şunu yapın:

- bir takvim girişine bakarken **SEÇ**'e basın.
- **Düzenle**'yi seçin ve **SEÇ**'e basın.

Bir takvim giriři, yeni bir giriřin eklenmesi gibi gerekleřir. Daha fazla bilgi iin, ltfen, *Yeni bir takvim giriřini ekleme* blmne bakın.

Bir takvim giriřini silme

Bir takvim giriřini silmek iin řunları yapın:

- Bir takvim giriřine bakarken **SE**'e basın.
- **Sil**'i sein ve **OK**'e basın.
- **OK**'e basarak silme iřleminizi doęrulayın ya da **HAYIR**'a basarak iřlemi iptal edin

TAKVİM ALARMI

Alarmlı bir takvim giriři belirledięinde, takvim zil tonunu duyacaksınız ve ekranda giriř metni grntlenecektir.

- Zil tonunu srekli olarak **Sessiz**'e basarak kapatabilir, ve **KAPALI**'ya basarak uyarıyı gzardı edebilirsiniz.



Hesap makinesi

Hesap makinesiyle toplama, ıkartma, arpma ve blme gibi basit matematiksel iřlemleri gerekleřtirebilirsiniz. Ayrıca ondalık noktalarını ve yzde operatrn de kullanabilirsiniz.

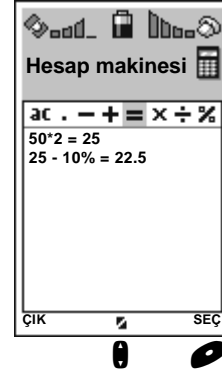
Hesap makinesi'ni **Aksesuarlar** mensnden amak istiyorsanız **SE**'e basın.



- Hesaplama iin kullanılan operatrler ekranın st kısmında grntlenir. **IK** tuřuyla bunlara ulařabilirsiniz.
- **+**, **x**, ve **%**, **SE** tuřunun ardarda basılmasıyla deęiřimli olarak tuřlanabilir. Aynı biimde, **-** ve **÷** řununla tuřlanabilir: **SE**.

- Bir ondalık noktası aynı zamanda  tuşuna basıp tutarak da tuşlanabilir.
- Yanlış olarak girmiş olabileceğiniz herhangi bir numarayı ve simgeyi  **SİL**'e basarak düzeltebilirsiniz.













işaret	işlev
	ekranı sıfırlayın
.	ondalık nokta
-	çıkartma
+	toplama
=	sonucu verir
x	çarpma
÷	bölme
%	yüzde

En fazla 8 haneli bir sayı girilebilir. Ondalık noktası kullanırken girilebilecek hane sayısı 7 artı ondalık noktadır (örneğin: 123456.7).

Geçersiz bir matematiksel ifade (örneğin, 5/0) tuşlamaya çalıştığınızda **Hata** metni görüntülenir.

Hesaplamanın doğruluğu 6 haneye kadardır. Gerekli durumda, sonuç üstle görüntülenir (örneğin: 1234567 sonucu 1.23457E6 olarak görüntülenecektir).





Bir yüzde hesabı örneği: 50,2+50-6%=94,188.

1. Numarayı (50,2) sayısal tuşlara basarak girin. Ondalık noktasına varmak için 'a basın ve tutun.
2. İstenilen operatörü (**+**) 'yle seçin ve  **SEÇ**'e basın. Seçilen operatör erkanda belirir.
3.  'e basarak 50 sayısını girin.
4. İstenilen operatörü (**-**) 'yle seçin ve  **SEÇ**'e basın.
5.  'ya basarak 6 sayısını girin.
6. İstenilen operatörü (**%**)  'yle seçin ve  **SEÇ**'e basın.
7. Eşit işaretini seçin (**=**). Sonuç elde etmek için  **SEÇ**'e basın.

Hesaplama işlem, en son sonuçtan sürdürülebilir.

Oyunlar

Oyunlar'ı Aksesuarlar menüsünden açmak istiyorsanız  **SEÇ**'e basın.

- Oyunu başlatmak için  **SEÇ**'e basın.
-  'a basarak oyuna ara verin ya da bitirin.
- Ara verilmiş bir oyunu,  yle **Devam**'ı seçerek ve  **SEÇ**'e basarak sürdürebilirsiniz.













GALACTIC GUNNER

Oyunun anadüşüncesi, üzerinize atılan bombalardan kaçarken üstünüzdeki düşmanı vurmaktır. Düşman bir taraftan diğer tarafa doğru hareket eder ve her elden sonra size biraz daha yaklaşır.

Düşman ordusunun tümünü vurmaya başarılırsanız, oyun bir önceki düzeyden biraz daha hızlı olan bir üst düzeye geçer.

Düşman sizi bombaladığında ya da geminizin hemen yanındaki sıraya indiğinde oyun biter.

Tuş işlevleri

- Sola kaymak için şuna basın: , , , ya da .
- , , , ya da  'a basarak sağa kayın.
- Ateş etmek için , ,  ya da  'a basın.

Skor:











- Bir düşman bombasını vur: 1 puan.
- Bir düşman gemisini vur: 5 puan.

BLASTER MASTER

Bu oyunun ardındaki düşünce, bir mayın tarlasını patlama gerçekleşmeden bir an önce mayınlardan temizlemektir. Tarlayı mayınlardan tarayıp, bütün mayınların yerini bayraklarla işaretlemekle oyunu bitirebilirsiniz.

Mayın bulunan bir kareyi açmanız durumunda oyunu kaybedersiniz.

Tuş işlevleri

- İmleci , , , , , ,  ya da  'a basarak hareket ettirin.
- Bir kareyi  'a basarak açın.
-  ya da  'a basarak bir mayına bayrakla işaret koyun.

Skor:





Skorunuz oyunu bitirmek için gerek duyduğunuz süredir. Süre ne kadar kısa olursa, skor da o kadar iyi olur.

WORM

Bu oyunun ardındaki düşünce, ufak çerezleri yiyen ve duvarlara değmemeye çalışan kurtçuğu ekranın içinde denetim altında tutmaktır. Kurtçuk, yediğı her bir çerezen sonra büyüyecek ve hız kazanacaktır.

Kurtçuk bir duvara çarptığında ya da kendisine değıdiğinde oyun sona erer.

Tuş işlevleri

, ,  ve 'e basarak kurtçuğı yönlendirin.







Skor:

Bir çerez yediğinde: 1 puan.

RESİM YAPBOZU

Resim yapbozunun ardındaki düşünce, resmin bir parçasını oyun alanı etrafında hareket ettirerek yerine yerleştirmektir. Parça hareket ettirildiğinde, yerine konulduğu parçanın yer almış olduğu kareyle yer değıştirir. Resmin bütün parçalarını doğru yerlerine yerleştirdiğinizde oyunu tamamlamış olursunuz.

Tuş işlevleri

- , ,  ve 'ya basarak parçayı hareket ettirin.
- ,  or 'a basarak resmin bütününün ön izlemesini yapın.

Skor:

Skorunuz oyunu bitirmek için gerek duyduğunuz süredir. Süre ne kadar kısa olursa, skor da o kadar iyi olur.













WALL BREAKER

Amaç, tavadaki tüm karoları vurarak temizlemektir. Oynamak için bir çubuğunuz ve bir topunuz vardır. Çubuğunuzu bir taraftan diğer tarafa taşıyarak zıplayan topu yakalayabilirsiniz.

Tavanda hiç bir karo kalmadığında, oyun bir öncekinden biraz daha hızlı olan bir sonraki düzeye geçerek sürer. Belirli bir düzeye ulaştıktan sonra, hız aynı kalacak, ancak çubuğunuzun boyu kılacaktır.

Size dönen bir topu kaçırdığınızda oyun sona erer.

Tuş işlevleri

- Topu bırakmak için şuna basın:  ,  ,  ya da .
- Geniş adımlarla sola kaymak için  'e basın.
- Normal biçimde sola kaymak için  ya da  'e basın.
- Küçük adımlarla sola kaymak için  'a basın.
- Geniş adımlarla sağa kaymak için  'a basın.
- Normal biçimde sağa kaymak için  ya da  'a basın.
- Küçük adımlarla sağa kaymak için  'a basın.

Skor:





- Her bir karo 1 puandır.
- Düzey geçtiğinizde 5 puan alırsınız.

LABYRINTH

Oyunun anadüşüncesi, sol üst köşeden başlayarak labirent boyunca yürümek ve en kısa zamanda sağ alt köşeden çıkmaktır. Bir kereden labirentin yalnızca bir bölümü görüntülenir; aslında labirent çok daha büyüktür. Labirentten çıkmanın tek bir yolu vardır, başka kestirme bir yol bulunmaz.

Oyunu oynamak üzere ekrana yüklemenin bir kaç saniye alabileceğini unutmayın.

Tuş işlevleri

 ,  ,  , ve  'e basarak hareket edin.











Skor:

Skorunuz oyunu bitirmek için gerek duyduğunuz süredir. Süre ne kadar kısa olursa, skor da o kadar iyi olur.

TICTACTOE

Oyunun amacı, karşınızdakiyle dönüşümlü olarak deliğe artı işaretleri sokmaktır. Beş tane artı işaretini ilk önce yanyana dizen oyunu kazanır. Dizim, yatay, dikey ya da çapraz biçimde oluşturulabilir. Deliğin bir kerede yalnızca bir bölümü görüntülenir; deliğin tümü aslında çok daha büyüktür.



Tuş işlevleri

- İmleci , , , , , , ,  ya da 'a basarak hareket ettirin.
- 'a basarak bir artı etleyin.

AYARLAR

Telefonun ayarlarına **Ayarlar** menüsünden ulaşabilirsiniz. Ayarlar dokuz alt kategoriye ayrılmıştır: **Çevreler, Kullanıcı arabirimi, Saat, Birimler, Güç, GSM, GPS, Yardım Masası, Acil aramalar, ve Güvenlik.**

Bu menüye ve bunun alt menülerine **Ana menü.** üzerinden ulaşabilirsiniz.

- **Ayarlar** menüsüne girmek için  **SEÇ**'e basın.
- İşlemi iptal edip, bir önceki menü düzeyine dönmek için  **ÇIK**'a basın.

Ortamlar

Bir ortam, ses ve aydınlatma ayarlarının bir birleşimidir. Değişik ortamlar değişik durumlar için kullanılabilirler; örneğin, bir toplantıya katılırken ya da bina dışına çıkarken.

Birkaç tane varsayılmış ortam bulunur: **Normal, Sessiz, Tedbirlî, Sesli, ve Gece.** Ek olarak, iki tane kendinize ait ortam oluşturabilirsiniz.

Ortamlarda, olduğu gibi kullanabileceğiniz varsayılan ayarlar bulunmaktadır. Bununla birlikte, eğer

isterseniz, bu menüde ortamları **kendi gereksinimleriniz doğrultusunda** değiştirebilirsiniz.



Hızlı menü'de istenilen belirli bir ortamı **ayarlayabilirsiniz**. Buna ilişkin ayrıntılı bilgi için, lütfen, *Hızlı menü*, *Bir ortamın seçilmesi* bölümündeki talimata bakın.

O anda kullanmakta olduğunuz ortam stand-by modunda görüntülenir.

Ortamlar'ı Ayarlar menüsünden açmak istiyorsanız  **SEÇ**'e basın.

NORMAL ORTAMI DÜZENLEME

Normal ortamı görmek ya da ayarlamak için **normal**'i seçin ve  **SEÇ**'e basın.

İşiniz bittiğinde  **GERÇEKLEŞTİ**'ye basın. Ortamda herhangi bir değişiklik yapmışsanız, sizden bu değişikliği kaydetmek isteyip istemediğiniz sorulur.  'e basarak bir seçim yapın: **Hayır** ya da  **OK**.



Ortamı yeniden adlandırma

Varsayılan olarak kabul edilen birkaç ortam bulunur: örn. Normal, Sessiz, Tedbirli, Sesli ve Gece.



Gelen aramayı, alarmı, mesajları ya da takvim ayarlarını ayarlama



Ya **Gelen arama**, **Alarm**, **Mesajlar** ya da **Takvim**'i seçin ve  **SEÇ**'e basın. Seçilen seçenek için hali hazırda geçerli olan ortam ayarları ekranda görüntülenir.

Ayar tonu

1. **Ton**'u seçin ve  **DEĞİŞTİR**'e basın.
2. Listedeki her melodinin örneklerini siz  'yle geçiş yaptıkça duyacaksınız. Bir seçim yapın ve  **OK**'e basın.



Sesi ayarlama

1. **Ses**'i seçin ve  **DEĞİŞTİR**'e basın.
2. Ses düzeyini ayarlamak için  'i kullanın. Sesi sıfır düzeyine de ayarlayabilirsiniz, yani tümüyle sessize.
3. İşlem tamamlanınca  **OK**'e basın.

Ses düzeyi aynı zamanda, **Ses** menü öğesi seçildiğinde,  ve  'ye basarak ayarlanabilir.

Zil çalma modunu ayarlama

Zil çalma tonu mesaj kurulumunda olanaklı değildir.



1. **Zil çalma modu**'nu seçin ve  **DEĞİŞTİR**'e basın.
2. **Sabit**, ya da **Artıyor**'u seçin ve  **OK**'e basın.



Titreşim kullanımını değiştirme

Titreşimli alarımı, **Titreşim**'i seçerek ve  **DEĞİŞTİR**'e basarak açık kapatabilirsiniz.



Sesi tuş tonları ya da uyarıları için değiştirme

Tuş sesi tonları ya da **Uyarımlar**'ı seçin ve seçilen seçeneği ayarlamak için  **DEĞİŞTİR**'e basın.

1. Ses düzeyini ayarlamak için 'i kullanın. Sesi sıfır düzeyine de ayarlayabilirsiniz, yani tümüyle sessize.
2. İşlem tamamlanınca  **OK**'e basın.

Ses düzeyi aynı zamanda, **Uyarımlar** ya da **Tuş sesi tonları** seçildiğinde  ve 'ye basılarak da ayarlanabilir.



Işıkların kullanımını değiştirme

1. **Işıklar**'ı seçin ve  **DEĞİŞTİR**'e basın.
2. Bir seçenek seçin ve  **OK**'e basın
 - Işıkları sürekli kapalı tutmak için, **Kapalı**'yı seçin.
 - Işıkları sürekli açık tutmak için, **Açık**'ı seçin.
 - Tuşlara basıldığında ya da önemli uyarımlar ekranda görüntülendiğinde ışıkların otomatik olarak açılması için **Otomatik**'i seçin.

Işıkları sürekli açık tutmak, telefonunuzun enerji tüketimini belirgin bir düzeyde arttıracaktır.

Bir ortamın sıfırlanması

Ortam ayarlarını fabrika ayarlarına sıfırlamak için aşağıdakileri yapın:



1. **Sıfırla**'yı seçin ve  **OK**'e basın.
2.  **OK**'e basarak sıfırlama işleminizi doğrulayın ya da  **HAYIR**'a basarak işlemi iptal edin.

SESSİZ, TEDBİRLİ, SESİLİ VE GECE ORTAMLARININ DÜZENLENMESİ

Bu ortamları, **Normal ortam**'da yaptığınız işlemde olduğu biçimde düzenleyebilirsiniz. Daha ayrıntılı bilgi için, bir önceki *Normal ortamı düzenleme* bölümüne bakın.

ARAÇ KITI ORTAMI

Bu menüden, araç kitiniz için varsayılan olarak ayarlamak istediğiniz ortamı belirleyebilirsiniz. Telefonunuzu araç kitinize her taktığınızda varsayılan araç kiti ortamı otomatik olarak etkin duruma geçer. Telefonu araç kitinden çıkardığınızda kullanmakta olduğunuz eski ortam etkin olur.

Araç kiti'ni seçin ve  **DEĞİŞTİR** tusuna basın.  tusu ile kullanmak istediğiniz ortamı seçin ve  **OK** tusuna basın.

Araç kiti ile belirli bir ortam kullanmak istemiyorsanız **Yok** seçeneğini işaretleyin. Bu şekilde, telefonunuzu araç kitine yerleştirdiğinizde ortam otomatik olarak değişmez.

Telefon araç kitine bağlı olduğu sırada varsayılan araç kiti ortamından daha farklı bir ortam kullanmak



istiyorsanız, **Hızlı menü**'yü kullanarak başka bir ortam seçebilirsiniz.

YENİ ORTAM OLUŞTURMA

Kendi ortamınızı yaratmak için **Yeni**'yi seçin. En fazla iki tane yeni ortam oluşturulabilir.



Ortamı adlandırma



Kendi oluşturmuş olduğunuz bir ortamın adını değiştirebilirsiniz.

1. **Ad**'i seçin ve  **DEĞİŞTİR**'e basın.
2. Sayısal tuşlarla yeni bir adı tuşlayın ve  **OK**'e basın.

Baz ortamını değiştirme

Yeni ortamınızın varsayılan beş ortamdaki hangisine kurulu olduğunu seçebilirsiniz. Ortam ayarlarının tümünün başlangıç değerleri o ortamdaki kopyalanacaktır.

1. **Çevre kurulu**'yü seçin ve  **DEĞİŞTİR**'e basın.
2. Baz ortamını  **OK**'e basarak seçin.

3. İşiniz bittiğinde  **GERÇEKLEŞTİ**'ye basın. Ortamda herhangi bir değişiklik yapmışsanız, sizden bu değişikliği kaydetmek isteyip istemediğiniz sorulur. Seçiminizi yapın ve  **OK**'e basın.





Kendi ortamınızı düzenleme

Kendi ortamınızı, aynı varsayılan ortamları düzenlediğiniz yolla, bunu  **SEÇ**'i seçerek düzenleyebilirsiniz. Tek değişiklik, aynı zamanda ortamın adını da değiştirme olanağının bulunmasıdır.

Bu ortamın düzenlenmesine ilişkin ayrıntılı bilgi için, lütfen, *Normal ortamın düzenlenmesi*. bölümündeki talimata bakın.

BİR ORTAMIN SİLİNMESİ

Varsayılmış ortamlar silinemezler. Kendi ortamlarınızdan birini silmek için şunu yapın:

1. Silmek istediğiniz ortamı  'yle seçin.
2. **Sil**'i seçin ve  **OK**'e basın.
3.  **OK**'e basarak silme işleminizi doğrulayın ya da  **HAYIR**'a basarak işlemi iptal edin.



Kullanıcı arabirimi

Bu menü, telefonun genel durumu ve işlevselliğiyle ilgili ayarları içerir.

Kullanıcı arabirimi'ni **Ayarlar** menüsünden açmak istiyorsanız  **SEÇ**'e basın.

DİLİN SEÇİMİ

Telefonun kullandığı dili değiştirebilirsiniz.



1. **Dil**'i seçin ve  **DEĞİŞTİR**'e basın.
2. Geçerli menü dili, kullanmak istediğiniz dil değilse,  'yle istenilen dili seçin ve şuna basın:  **OK**.



Dil **Otomatik**'e ayarlandığında, bu, dilin SIM kartınızın dil seçimine göre seçildiği anlamına gelmektedir. Eğer bilgi bulunmuyorsa, varsayılan bir menü dili kullanılacaktır.

Bu ayar, T9 modunda yazarken kullanılan dili etkilemez.

KONTRASTI AYARLAMA

Bu menüde ekran parlaklığını ayarlayabilirsiniz.



1. **Kontrast**'ı seçin ve  **DEĞİŞTİR**'e basın.
2. Kontrast düzeyini ayarlamak için 'yi kullanın,  **OK**'e basın.

Kontrast düzeyi aynı zamanda, **Kontrast** menü öğesi seçildiğinde,  ve 'ye basarak ayarlanabilir.

EKRAN KORUYUCU

Ekran koruyucusu, cihaz sürekli olarak kullanılmadığında ekran silinerek, telefonun enerji tüketimini aza indirmek amacıyla kullanılabilir. Koruyucu, telefon belirli bir süre kullanılmamış olduğunda devreye girecektir.

Koruyucu bir görüşme sırasında veya telefon **araç kitine** takiliyken devreye girmez.

Boş zamanı ayarlamak ya da bu özelliği kaldırmak için, **Ekran koruyucusu**'nu seçin ve  **DEĞİŞTİR**'e basın. Bir seçenek seçin ve  **OK**'e basın

Ekran koruyucu görüntüsü

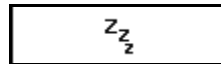



Ekran koruyucu görüntüsü, herhangi bir tuşa basılarak yaratılabilir.

OTOMATİK TUŞ KİLİDİ

Bu menüde otomatik tuş kilidini açabilir ya da kapatabilirsiniz.

Otomatik tuş kilidi açılmışken, tuş takımı, yaklaşık 20 saniye boyunca her hangi bir tuşa basılmaması durumunda kilitlenecektir.

1. **Tuş kilidi modu**'nu seçin ve  **DEĞİŞTİR**'e basın.
2. **Manüel** ya da **Otomatik**'i seçin ve  **OK**'e basın.

Zaman ayarları



Bu menü, zamanı, zaman dilimini ve tarihi ayarlamanıza olanak tanır.

Zaman ve tarihe ilişkin bilgiler GPS'den okunabilir; bu nedenle, uydulardan sinyal aldığınız her zaman bunlar otomatik olarak ayarlanacaktır. Böylece, zaman diliminizi doğru ayarlamış olmanız durumunda telefonunuz zaman konusunda hiçbir zaman yanılmayacaktır. Yine de, bu menü, eğer isterseniz zamanı ve tarihi manüel olarak ayarlamanıza olanak tanır.

Zaman'ı Ayarlar menüsünden açmak istiyorsanız  **SEÇ**'e basın.



SAAT

Bu öge saati elle ayarlamınız sağlar. Yine de, siz *Uydu saati*'ni kullanmaktaysanız, saatin her zaman otomatik olarak ayarlanacağını unutmayın. (aşağıdaki talimata bakın).

1. **Zaman'ı** seçin ve  **DEĞİŞTİR**'e basın.
2. Sayı tuşlarıyla saati girin,  **OK**'e basın.

TARİH

Bu öge tarihi elle ayarlamanıza olanak tanır. Yine de, siz *Uydu saati*'ni kullanmaktaysanız, saatin her zaman otomatik olarak ayarlanacağını unutmayın. (aşağıdaki talimata bakın).

1. **Tarih**'i seçin ve  **DEĞİŞTİR**'e basın.
2. Sayı tuşlarıyla saati girin,  **OK**'e basın.



UYDU SAATİ

Saat ve tarihin, GPS yoluyla alınan uydu zamanının otomatik olarak ayarlanmasını sağlayabilirsiniz.

Uydu zamanı'ni seçin ve  **DEĞİŞTİR**'e basın.

ZAMAN DİLİMİ

GPS uyduları, dünyada her yerde ortak olan standart Koordine Edilmiş Evrensel Zaman'ı (UTC) yayınlırlar. Otomatik saat sıfırlamalarını yapabilmek için, bu verilerin sizin yerel zaman ayarınıza uygun olması gerekmektedir.

1. **Zaman dilimi**'ni seçin ve  **DEĞİŞTİR**'e basın.
2. Sayısal tuşlarla yerel zaman dilimini tuşlayın. Gerekirse, +/- işaretini 'a basarak değiştirin.
3.  **OK**'e basın.



Eğer ülkenizde günışığından tasarruf etmek üzere ayrı bir zaman dilimi kullanılmaktaysa, kış saatinden yaz saatine, ya da yaz saatinden kış saatine geçerken her seferinde zaman dilimini manüel olarak değiştirmeniz gerekir. Örneğin, Finlandiya'da zaman dilimi kışın +2:00, yazlarıysa +3:00'tür.

Birimler



Birimler menüsü, uzaklık, hız ve yükselti, ve arama ücret sayaçları döviz birimi için kullanılan ölçüm sistemlerini ayarlamanıza olanak tanır.

Birimler'i **Ayarlar** menüsünden açmak istiyorsanız  **SEÇ**'e basın.

UZAKLIK & HIZ

1. **Uzaklık & hız**'ı seçin ve  **DEĞİŞTİR**'e basın.
2. Uzaklık ve hız ölçümleri için kullanmak istediğiniz birimleri seçin: **Metrik**, **Mil**, ya da **Deniz mili (Nautical)**.  **OK**'e basın.

YÜKSELTİ

1. **Yükselti**'yi seçin ve  **DEĞİŞTİR**'e basın.
2. Yükselti ölçümleri için kullanmak istediğiniz birimleri **Metrik** ya da **Fiyt** üzerinden seçin.  **OK**'e basın.

PARA BİRİMİ

Para birimi arama ücretleri için kullanılır. Para birimi için 3 harfli kısaltma kullanın.

1. **Para birimi**'ni seçin ve **DEĞİŞTİR**'e basın. Ayarı değiştirmek için PIN2 koduna gereksinim duyabilirsiniz.
2. Alfayısal tuşlarla para birimini tuşlayın; **OK**'e basın. Gerekliyse, **SİL**'e bir-iki kez basarak engelli alanı silebilirsiniz.

Güç

Bu menüde telefonu belirli zamanlarda kendi kendine açılıp kapanabilir biçimde ayarlayabilirsiniz.

Güç'ü **Ayarlar** menüsünden açmak istiyorsanız **SEÇ**'e basın.

GÜÇ AÇIK ZAMANLAYICISI

Güç açık zamanlayıcısı etkinleştirildiğinde telefon kendisini hergün aynı saatte açar.

- Zamanlayıcının saatini değiştirmek için, **Güç AÇIK zamanlayıcısı**'ni seçin ve **DEĞİŞTİR**'e basın. Sayısal tuşlarla bir saat tuşlayın ve **OK**'e basın.
- Zamanlayıcıyı açıp kapatmak için **Etkin**'i seçin ve **DEĞİŞTİR**'e basın.

GÜÇ KAPALI ZAMANLAYICISI

Otomatik güç kapama etkinleştirildiğinde telefon kendisini hergün aynı saatte kapatır.

Otomatik güç kapama, **Güç açık** zamanlayıcısı gibi ayarlanır.

GSM

Bu menü, aramalara ve mesajlara ilişkin ayarları içerir.

GSM'yi Ayarlar menüsünden açmak istiyorsanız  **SEÇ**'e basın.



MESAJ KURULUMU

Bu menüde, sesli mesaj servisinizin ve kısa mesaj merkezinizin numarasını kaydedebilir ya da değiştirebilirsiniz. Ayrıca, mesaj türü ve geçerliliği gibi diğer mesaj işlemleri için ayarları da belirleyebilirsiniz.

Kısa Mesaj Servisi (SMS) ve Sesli Mesaj Servisi şebeke özellikleridir.



SMS servis numarası

Mesaj göndermek için doğru SMS numarasını kurmanız gerekir. SMS numarası, örneğin, yerel şebeke operatörünüzün kullanım kılavuzunda bulunabilir.

 **DEĞİŞTİR**'e basın.  **SİL**'e yanlış haneleri silmek ve doğru numarayı tuşlamak için basın. İşlem tamamlandınca  **OK**'e basın.



Mesaj türü

Bu alt menüde şu seçeneklerin arasından işlediğiniz mesajın türüne karar verebilirsiniz: metin, fax, X400, email, ertes ya da veri.

 **DEĞİŞTİR**'e basın. Bir seçeneği  'yle seçin.  **OK**'e basın.



Mesaj geçerliliği

Bu alt menüde, şu seçeneklerin arasından mesajların geçerlik süresine karar verebilirsiniz: 1 saat, 6 saat, 24 saat, 1 hafta ya da en uzun süre.

 **DEĞİŞTİR**'e basın. Bir seçeneği  'yle seçin,  **OK**'e basın.

Sesli mesaj numarası

Sizin için bırakılan mesajları dinlemek için sesli mesaj numarasına gereksiniminiz bulunmaktadır. Aynı numara ayrıca, **Arama yönlendirme** işleviyle de kullanılır.

 **DEĞİŞTİR**'e basın. Numarayı tuşlayın ve  **OK**'e basın.

HABER YAYIN KURULUMU

Bu menü, haber yayın mesajlarına ilişkin ayarları içerir.

Haber yayınlarını kabul et

Bu menüde, reklamlar, hava durumu tahminleri, trafik durumu, spor etkinlikleri sonuçları gibi haber mesajlarını kabul edip etmeyeceğinizi belirlersiniz.

Bu seçeneği açmak ya da kapatmak için  **DEĞİŞTİR**'e basın.

ID baz istasyonu

ID baz istasyonu, telefonunuzun o an bulunduğu bölgeyi gösterir. Seçenek açılmışsa, baz istasyonunu tanımlayıcı metin stand-by modundayken görüntülenir. Bütün şebekeler bir tanımlayıcı kullanmayabilir, bunu unutmayın.

Bu seçeneği açmak ya da kapatmak için  **DEĞİŞTİR**'e basın.





Mesaj türleri

Haber yayınlarını kabul et seçeneğini açmışsanız, her türden genel mesaj size ulaştırılabilir. Bu alt menüde, örneğin reklamlar gibi kabul etmek istediğiniz ya da istemediğiniz mesaj türlerini ekleyebilir ya da silebilirsiniz.



Haber yayın mesaj türleri numaralarla tanımlanırlar. Hangi numaranın hangi belirli mesaj türüne karşılık geldiğini bulmak için, lütfen, şebeke operatörünüzle iletişime geçin.

Türler'i seçin ve bu menüye girmek için  **SEÇ**'e basın.

Bir mesaj türünün silinmesi





1. Use  ile kabul etmek istemediğiniz bir türün numarasını seçin ve  **SİL**'e basın.
2.  **OK**'e basarak silme işleminizi doğrulayın ya da  **HAYIR**'a basarak işlemi iptal edin.

Yeni bir mesaj türünün eklenmesi

1. **Yeni**'yi seçin ve  **SEÇ**'e basın.
2. Sizden, yeni haber yayın mesajının türü sorulur. Numarayı tuşlayın ve  **OK**'e basın.

Mesaj dilleri

Varsayılan bir ayar olarak haber mesajları, olanak içindeki tüm dillerde yayınlanırlar. Bilinmeyen bir dilde gönderilen mesajları gözardı etmek için şunu yapın:

1. **Diller**'i seçin.  **SEÇ**'e basın.
2. Bir dili seçmek için 'i kullanın ve açıp kapatmak için  **DEĞİŞTİR**'e basın.
3. İşlem tamamlandığında  **GERÇEKLEŞTİ**'ye basın.

HERHANGİ BİR TUŞLA YANITLAMA

Herhangi bir tuşla yanıtla işlevi açıldığında, gelen herhangi bir aramayı yalnızca  tuşuyla değil de, herhangi bir tuşla yanıtlayabilirsiniz.

Bu seçeneği açmak ya da kapatmak için  **DEĞİŞTİR**'e basın.

OTOMATİK YANIT

Otomatik yanıt açıldığında gelen aramalara, telefon belirli kez çaldıktan sonra yanıt verilir.

Bu seçeneği açmak ya da kapatmak için  **DEĞİŞTİR**'e basın.

ÇEVİRME ÖNEKİ

Bir çevirme öneki, aranan herhangi bir numaradan önce şebekeye gönderilir. Bu tür önek, örneğin, arama yaparken, şebekeden arayıcıların numaralarının gösterilmemesini isteyen #31# öneki olabilir. *31# ise tersine bir işleve sahiptir.



Bu menüde, çevirme öneklerini ekleyebilir ve bunlardan birini kullanmak için seçebilirsiniz.

Bu menüye girmek için  **DEĞİŞTİR**'e basın.

Bir öneki kullanma

Listeden öneki seçin ve  **OK**'a basın. Çevirme önekinin kullanmak istemiyorsanız **Kapalı**'yı seçin.

Bir öneki ekleme

1. **Yeni**'yi seçin ve  **SEÇ**'e basın.
2. Sizden, yeni bir çevirme öneki sorulur. Numarayı tuşlayın ve  **OK**'e basın.

YENİDEN ARAMA HAFIZASI

Yeniden arama hafızası açıldığında, en son çevrilen numaralar hafızada kaydedilirler. Hiçbir numara tuşlanmadında stand-by modundayken 'e basarak bu numaralar yeniden çağrılabilirler.

Bu seçeneği açmak ya da kapatmak için  **DEĞİŞTİR**'e basın.

HIZLI TUŞLAMA



Hızlı çevirme seçeneği açıldığında, telefon defterinde 2-9 arasındaki girişlerde kayıtlı olan telefon numaralarını hızla arayabilirsiniz.

Bu seçeneği açmak ya da kapatmak için  **DEĞİŞTİR**'e basın.

80 ANA MENÜ: AYARLAR

GSM MODÜLÜ

Bu menüde GSM modülünü açabilir ya da kapatabilirsiniz.

1. **GSM modülü**'nü seçin ve  **DEĞİŞTİR**'e basın.
2. Ya **Açık** ya da **Kapalı**'yı seçin ve  **OK**'e basın.

GSM modülü kapalıyken bu, hiçbir radyo sinyali alıp veremez. Bu durum şu etkileri yaratır:

- hiçbir arama (acil aramalar da dahil olmak üzere) yapılamaz ve kabul edilemez. Sizi aramak isteyen bir kişiye, telefonunuzun kapalı olduğu izlenimi verilir;
- hiçbir kısa mesaj (Friend Find mesajları, vs.) gönderilemez, alınamaz;
- özellikle GSM şebeke kapsamının olmadığı bölgelerde telefonun enerji tüketimi azaltılır.

GPS

Bu menüde,harita ve yön bulma ayarlarını ayarlayabilirsiniz.

GPS'yi **Ayarlar** menüsünden açmak istiyorsanız  **SEÇ**'e basın.

HARİTA AYRINTILARI

Bu menüde **Harita** yön bulucu sayfasının görünümünü saptayabilirsiniz.

Harita ayrıntıları'nı seçin ve bu menüye girmek için  **SEÇ**'e basın.

Otomatik kaydırma

Otomatik kaydırma seçeneği açıldığında, harita, pozisyon belirleyicinin ortada kalmasını sağlamak amacıyla sürekli olarak kaydırılır. Yoksa, harita ancak belirleyici görüntüden çıkmak üzere olduğunda kaydırılır.

Bu seçeneği açmak ya da kapatmak için  **DEĞİŞTİR**'e basın.

Veri alanlarını göster

Bu seçenek, **Harita** yön bulucu sayfasındaki iki ek veri alanını görmek isteyip istemediğinizi belirlemenize olanak tanır.

Bu seçeneği açmak ya da kapatmak için  **DEĞİŞTİR**'e basın.

Veri alanlarını aynı zamanda **Harita** yön bulucu sayfasında 'a basarak hızla açıp kapatabilirsiniz.

Başlıkları göster

Bu seçenek, haritada rota noktalarını ve arkadaş bulma noktalarını görmeyi isteyip istemeyeceğinizi belirlemenize olanak tanır.

Bu seçeneği açmak ya da kapatmak için  **DEĞİŞTİR**'e basın.

Güzergâhı göster

Bu seçenek, hedeflenen varış noktası güzergâhının haritadaki hatlarla birleşen rota noktalarını görmeyi isteyip istemeyeceğinizi belirlemenize olanak tanır.

Bu seçeneği açmak ya da kapatmak için  **DEĞİŞTİR**'e basın.

İzi göster

Bu seçenek, haritada hareketinizin ardında bıraktığı izi görmeyi isteyip istemeyeceğinizi belirlemenize olanak tanır.

Bu seçeneği açmak ya da kapatmak için  DEĞİŞTİR'e basın.

İzi sil

Bu işlev, haritada izinizi silmenize ve izin bu noktadan yeniden başlayarak çizilmesini başlatmanıza olanak tanır. İzi tümüyle gizlemek istiyorsanız, aynı zamanda **İzi göster** seçeneğini kapatın.



İzi silmek için  OK'e basın.

Yeğlenen harita türü

Telefonunuza birden fazla harita yüklenmişse, genellikle sizin pozisyonunuz için elverdiği olan en doğru harita kullanılır. Bu alt menüde, yeğlediğiniz harita türünü ayarlayabilirsiniz. Aşağıdaki seçenekler arasından seçim yapabilirsiniz:

- **Herhangi biri.** Telefon her zaman, elverişli olan en doğru haritayı kullanacaktır.
- **Şehir, Yol, Topografik** ya da **Denizcilik.** Telefon, elverişli durumdaysa seçilen haritayı kullanır. Eğer değilse, seçilen türe olan benzerliğine bakarak başka bir harita seçer.
- **Hiçbiri.** Telefon bir haritayı hiçbir zaman kullanmaz, olanaklı olsa bile.

Yeğlenen haritayı değiştirmek için şunu yapın:

1. **Yeğlenen harita türü**'nü seçin.  DEĞİŞTİR'e basın.
2. Bir seçenek seçin ve  OK'e basın



KONUMLAMA

Cep telefonu konum belirleme islevini kagit harita gibi baska bir haritayla birlikte kullaniyorsaniz, GPS konum formati ve harita bilgisi, ilgili kagit haritada listelenen konum formati ve harita bilgisiyle uyumlu olmalidir.

Asagidaki ayarlar, GPS konum sabitleri grntlenmeden nce uygulanacak olan dzeltme katsayilardir.





Pozisyon formati

Pozisyon formati, konumun grntlenecegi yolu belirtir. Konum, en sik kullanılan enlem/boylam sistemi veya diger bir koordinat lme sistemi yoluyla grntlenebilir.

1. Pozisyon formati'ni sein ve  **DEGISTIR** tusuna basin.
2.  tusunu kullanarak bir seenegin zerine gelin ve  **TAMAM** tusuna basin.

Koordinatlari hangi biimde grntlemek istediginizi burada belirtebilirsiniz:



- Derece, dakika ve saniye cinsinden (**hddd°mm'ss.s"**).
- Derece ve dakika cinsinden (**hddd°mm.mmm'**).
- Yalnizca derece cinsinden (**hddd.ddddd°**).

- nceden tanimlanmis kilavuz biimi cinsinden.
- **Kullanici UTM** kilavuzu cinsinden. Listede belirtilmeyen bir kilavuz kullanmak isterseniz, kullandiginiz kagit haritaya uyan biimi kullanici UTM kilavuzu altindan olusturabilirsiniz.  tusuna basarak bir satir sein ve  **DEGISTIR** tusuna basin. Basamaklari yazin ve  **TAMAM** tusuna basin. Kilavuzu  **GEREKLESTI** tusuna basarak sonlandirin.

Setiginiz konum biimi *Konum* sayfasinda ve diger benzer alanlarda kisaltma seklinde grntlenir.

Harita bilgisi

WGS84 trnden bir harita bilgisi, bir elips seklinin yani sira seilen konum formati iin bir baslangi basvuru noktasini belirler.

1. Harita bilgisi'ni sein ve  **DEGISTIR** tusuna basin.
 2.  tusunu kullanarak bir seenegin zerine gelin ve  **TAMAM** tusuna basin.
- Listede gsterilen nceden belirlenmis harita bilgilerinden birini seebilirsiniz.
 - Isterseniz, **Kullanici bilgisi** adi altinda size zel veri olusturabilirsiniz. Kullanici bilgisi olustururken, ilk iki satir koordinatlarin baslangi noktasini belirtirken kalan iki satir Dnya'nin seklini simgelemek zere grntlenen elips seklini belirler.

ROTA ALARMLARI

Bu menüde, rota dışına çıktığınızda, ya da hedeflenen varış noktanıza vardığınızda kullanılmak üzere alarmları ayarlayabilirsiniz.

Rota alarmları'nı seçin ve bu menüye girmek için  **SEÇ**'e basın.



Varış alarmı

Bu seçenek, hedeflenen varış noktanıza vardığınızda alarmla uyarılmak isteyip istemediğinizi belirlemenize olanak tanır. Hedeflenen varış noktası, bir rota noktası, arkadaş noktası, ya da bir güzergâhın son noktası olabilir.

Bu seçeneği açmak ya da kapatmak için  **DEĞİŞTİR**'e basın.

Varış uzaklığı

Bu menüde, varış alarmı için belirlenecek süreyi seçebilirsiniz.

1. **Varış uzaklığı**'nı seçin ve  **DEĞİŞTİR**'e basın.
2. Bir seçenek seçin ve  **OK**'e basın.

Varışı onayla

Bu seçenek, bundan sonraki bir noktanın yönünü bulmadan önce, bir varış noktasını doğrulamak isteyip istemediğinizi belirlemenize olanak tanır.

Bu seçeneği açmak ya da kapatmak için  **DEĞİŞTİR**'e basın.



Rota dışı alarmı

Bu seçenek, yönünü bulduğunuz noktaya olan doğru yoldan fazlasıyla saptığınızda bir uyarı almak isteyip istemediğinizi belirlemenize olanak tanır.

Bu seçeneği açmak ya da kapatmak için  **DEĞİŞTİR**'e basın.

Rota dışı uzaklığı

Bu alt menüde, rota dışı alarmları için belirlenecek uzaklığı seçebilirsiniz.

1. **Rota dışı uzaklığı**'nı seçin ve  **DEĞİŞTİR**'e basın.
2. Bir seçenek seçin ve  **OK**'e basın.

SOL VE SAĞ VERİ ALANI

Harita ve **Kılavuz** yön bulucu sayfalarında iki veri alanı görebilirsiniz. Bu menülerde, bu alanlarda görmek istediğiniz bilgi türünü belirleyebilirsiniz. Her veri alanı için, alanın içeriklerinin hangi durumda dönüşümsel olarak değiştiğini saptayan birden fazla seçenek seçebilirsiniz.

Veri alanının içeriklerini şu yolla seçebilirsiniz:

- Ya **Sol veri alanı** ya da **Sağ veri alanı**'nı seçin ve uygun olan alt menüye girmek için **SEÇ**'e basın.
- Bir seçeneği seçmek için **İ**'i kullanın ve açıp kapatmak için **DEĞİŞTİR**'e basın.
- İşlem tamamlandığında **GERÇEKLEŞTİ**'ye basın.

Veri alanı içerikleri

Hız: Hali hazırdaki yer hızı.

Ortalama hız: Ortalama yer hızı.

Tavan hız: Tavan yer hızı.

Yol sayacı: Katedilen yer uzaklığı.

Gezi saati: Sayaçların en son kez yeniden ayarlanmasından sonra katedilen yolun saati.

Yükselti: Varsayımsal deniz seviyesi yükseltisi.

Bir sonraki hedeflenen varış noktası: Güzergâh üzerindeki bir sonraki rota noktasının adı, ya da hedeflenen varış noktası olarak saptanan rota noktası ya da arkadaş noktası.

Son varış noktası: Güzergâh üzerindeki en son rota noktasının adı.

Bir sonrakine uzaklık: Güzergâh üzerindeki bir sonraki rota noktasına olan yer uzaklığı, ya da hedeflenen varış noktası olarak saptanan rota noktası ya da arkadaş noktası.

Son noktaya uzaklık: Güzergâh üzerindeki bir sonraki noktaya olan yer uzaklığı.

Bir sonrakine YGS: Yaklaşık Geliş Saati) güzergâh üzerindeki bir sonraki rota noktasına, ya da hedeflenen varış noktası olarak kullanılan rota noktası ya da arkadaşla ulaimak için gereken yaklaşık zaman.

En sonYGS: Güzergâh üzerindeki en son rota noktasına ulaşmak için gereken yaklaşık zaman.

Bir sonrakine ETA (Yaklaşık Varış Saati): Güzergâh üzerindeki bir sonraki rota noktasına, ya da hedeflenen varış noktası olarak saptanan rota noktası ya da arkadaşla varışın yaklaşık saati.

En son ETA : Güzergâh üzerindeki en son rota noktasına varışın yaklaşık zamanı.

Rota dışı: Doğru rotadan uzaklık (sol ya da sağ).

Dönemeç: Dönemeç için salık verilen yönü gösteren bir harf de dahil olmak üzere (sol/sağ), Kerteriz ve hali hazırdaki izlem arasındaki açı.

Tarih: O anki tarih.

Saat: O anki saat.

UTC (Evrensel zaman sabitesi): Dünya standart zamanı Greenwich Zaman Ayarı (GMT) olarak da bilinir.

Tan zamanı: O günkü tan zamanı /karanlığın sona erdiği zaman).

Gündoğumu: O günkü gündoğumu zamanı.



Günbatımı: O günkü günbatımı zamanı.

Alacakaranlık: O günkü alacakaranlık zamanı (karanlığın başladığı zaman).

Maidenhead: Maidenhead koordinatlarında o anki pozisyon.

NMEA ÇIKISI

Bu menüde NMEA çıkışını açabilir ya da kapatabilirsiniz. Bu telefon, telefon ve değişik yön bulucu sistemler arasında pozisyon verilerinin aktarımı, bir harita yazılımı gibi, amacıyla kullanılan NMEA protokolünü desteklemektedir. Bağlantı için aynı zamanda, bir aksesuar olarak satılan, ayrı bir NMEA kablusuna gereksiniminiz vardır.

Seçeneği açmak ya da kapatmak için  **DEĞİŞTİR**'e basın. İsteddiğiniz seçeneği 'yle vurgulayın ve  **OK**'e basın. Geçişe olanak tanıyan bir hızı seçmekle, NMEA çıkışına dönersiniz.

Yine de, NMEA çıkışı açılı olduğunda, telefonun biraz daha fazla enerji harcayacağını unutmayın.

AGPS

Bu menüde, AGPS bilgisini servis sağlayıcınızdan ısmarlamak için gerekli olan ayarları saptayabilirsiniz. AGPS, belirli sayıdaki uydulardan sağlanan 'ephemeris' içerir. Bu, başlangıç pozisyonun sabit konumunu hızlandırmak için kullanılır. AGPS bilgisi aynı zamanda uyduları bulmada ve zor koşullarda pozisyon elde etmede kullanılabilir.

 **SEÇ**'e basarak **AGPS** menüsüne girin.

- **DEĞİŞTİR**'e basın ve AGPS servisine numaranızı tuşlayın. **OKU**'ya basarak numarayı aynı zamanda kendi telefon defterinizden çağırabilirsiniz. Numara, bir AGPS isteminin gönderimi için gereklidir.
- **DEĞİŞTİR**'e basın ve **0**'yle uyduların sayısını seçin. Yine de, seçilen uydu sayısı ile koşut olarak, hizmet tutarının da o kadar yüksek olacağını göz önünde bulundurun.

POZİSYONU SIFIRLA

Bu seçenek, pozisyon bilginizi sıfırlamanıza olanak tanır. Bunu, GPS alıcınızın, pozisyonunuzu hesaplamada zorluk çektiği zamanlarda, örneğin, uzun uluslararası uçuşların ya da GPS alıcısının uzun süreler hiç kullanılmamış olduğu dönemlerin ardından kullanın.

OK'e basarak pozisyonu sıfırlayın.

Yardım masası

Benefon Esc! telefonunuzu ve haritaları kullanmada yardıma gereksinim duyarsanız, Benefon Esc!'e bir yardım istemi gönderebilirsiniz. Yardım masası servisi. Bir teknik destek kişisi sizi arayacaktır. Bu servisin kullanımına ilişkin olarak kısıtlamalar bulunmaktadır.

SEÇ'e basarak **Yardım masası ayarları** menüsüne girin.

NUMARA

Bu seçenek, Yardım masası servisinin telefon numarasını ayarlamanıza olanak tanır. Varsayılan telefon numarası, Benefon Esc! Uluslararası Yardım Masası servis numarasıdır; bunu, eğer bulunuyorsa, bölgeye özgü bir numarayla değiştirebilirsiniz.

1. **Numara**'yı seçin, **DEĞİŞTİR**'e basın.
2. Numarayı tuşlayın ve **OK**'e basın.

DİL

Bu seçenek, teknik destek kişisiyle konuşmayı yeğlediğiniz dili seçmenize yarar.

1. **Dil**'i seçin ve **DEĞİŞTİR**'e basın.
2. Bir seçeneği, **0**'yle seçin ve **OK**'e basın.

Önceden belirlenmiş numaralara yapılan acil aramalar

Son derece acil bir durumda, tek bir tuş basımıyla telefonunuzun önceden belirlenmiş numaralara pozisyon bilginizi göndermesinde ve bu numaraları aramasında yarar vardır. Bu menüde, bu acil arama devresine ilişkin seçenekleri ayarlayabilirsiniz.

 **SEÇ'e**, **Ayarlar** menüsünden **Acil aramalar**'ı açmak istiyorsanız basın.

Burada tanımlanan acil aramaların yerel acil arama numarasıyla (örn., Finlandiya'da 112) ilişkisi yoktur.

IMDAT TUŞU



Bu seçenek,  tuşunu acil arama tuşu olarak kullanmak isteyip istemeyeceğinizi belirlemenize olanak tanır. Bu seçenek kullanılmadığında, acil arama devresi başlatılamaz.

Bu seçeneği açmak ya da kapatmak için  **DEĞİŞTİR'e** basın.

MESAJI DÜZENLEME

Acil bir durumda arama listesinde belirtilmiş olan numaralara otomatik olarak gidecek kısa mesajı siz belirleyebilirsiniz.

Acil arama mesajı her zaman, pozisyonunuzu ve diğer gerekli bilgileri içerecektir, ancak kendiniz yazarak bu mesaja metin ekleyebilirsiniz. Söz konusu ek bilgiler, tıbbi allerjiler, kalp hastalığı, diyabet, vb. ilişkin bilgiler olabilir.

1. **Mesajı düzenle**'yi seçin ve  **SEÇ'e** basın.
2. Bu mesaj, sıradan bir not olarak düzenlenir. Daha fazla bilgi için, *Ana menü*, *Aksesuarlar*, *Not defteri* bölümüne bakın.
3. İşiniz bittiğinde  **KAYDET'e** basın.



ARAMA LİSTESİ



Acil arama listesi, mesaj göndermek ve arama yapmak için kullanılan telefon numaralarının düzenlenmiş bir listesidir. Başlangıçta arama listesi boştur, ancak, buna bilgi ekleyebilir, bilgileri düzenleyebilir ya da çıkartabilirsiniz.



Arama listesindeki girişlerin sayısı sınırlıdır.

Arama listesi'ni seçin ve  **SEÇ'e** basın.

Acil bir aramayı ekleme

İlk aramayı listeye eklemek için,  **ARAYA SOK**'a basın.  **DEĞİŞTİR**'e basın ve alıcının telefon numarasını tuşlayın. Bunu aynı zamanda telefon defterinden  **ARA**'ya basarak da çağırabilirsiniz.



Bunun ardından, telefon numarasının gelen bir aramayı, acil bir kısa mesajı, ya da bunların ikisini birden kabul edip etmeyeceğini belirleyebilirsiniz. Kaydırma yaparak istenilen seçenekleri gözden geçirin. 'e basarak menüden çıkın. **GERÇEKLEŞTİ**'ye basın. O anki ayarları  **OK**'e basarak ya da bunları  **HAYIR**'a basarak iptal edebilirsiniz.



Listeye daha fazla arama eklemek isterseniz, varolan bir numarayı seçin ve  **SEÇ**'e basın. Arama buyruğunu seçin: bu yeni aramayı, listeden seçilen aramanın önüne mi, yoksa ardına mı ekleyeceğinizi belirleyin.  **SEÇ**'e basın.



Acil bir aramayı düzenleme



Listedeki bir numarayı düzenlemek için, söz konusu olan numarayı seçin ve  **SEÇ**'e basın.

Kaydırma yapın ve **Düzenle**'yi seçin.

- Telefon numarasını değiştirmek için, **Numara**'yı seçin ve  **DEĞİŞTİR**'e basın. 'a basarak numaraları

çıkartabilirsiniz. **SİL**'e basın. Sayısal tuşlara basarak numaraları ekleyin. Bir önek eklemek için, 'e basın.  **OK**'e basın.



- Kaydırma yapın ve 'e basarak diğer seçenekleri kontrol edin ve  **DEĞİŞTİR**'e basın.

Son olarak menüden  **GERÇEKLEŞTİ**'ye basarak çıkın. O anki ayarları  **OK**'e basarak ya da bunları  **HAYIR**'a basarak iptal edebilirsiniz.

Acil bir aramayı silme



Listedeki bir numarayı çıkartmak amacıyla söz konusu olan numarayı seçin ve  **SEÇ**'e basın.

Kaydırma yapın ve **Sil**'i seçin.

-  **OK**'e basarak silme işleminizi doğrulayın ya da  **HAYIR**'a basarak işlemi iptal edin.

ACİL ARAMALAR YAPMA

Acil aramaları başlatmak için 'e beş saniye boyunca basın ve tutun. Bu, tuş takımı kilitli bile olsa, stand-by modundayken ya da yön bulucu sayfalarından herhangi birinde çalışır. **Yine de, Acil tuşu seçeneğinin, bunun çalışması için açık olması gerektiğine dikkat edin.**

Ayrıca şu metni göreceksiniz: **15 saniye içinde acil aramalar başlıyor.** İşlemi  İPTAL'e basarak iptal etmek için onbeş saniyeniz bulunmaktadır. Bunu yapmazsanız, ya da  OK'e basarsanız, acil arama devresi başlar.

İlk önce, pozisyonunuzu ve sağlamış olabileceğiniz herhangi ek bir metin, arama listesinde mesaj alıcıları olarak belirtilmiş olan bütün numaralara gönderilir.

Ardından, listede sesli arama alıcısı olarak belirlenmiş her bir numaraya sesli bir arama yapılır. Her numaraya üç kez arama denemesinde bulunulur, ardından bu numara atlanır ve bir sonraki numara denenir.

Acil arama devresini, ve böylece başka mesaj gönderme ve arama yapmayı,  İPTAL'e herhangi bir zamanda basarak durdurabilirsiniz



Güvenlik

Bu menü, güvenlik kodlarının yönetimine ilişkin ayarları içerir.

Güvenlik'i Ayarlar menüsünden açmak istiyorsanız  SEÇ'e basın.

PIN KODUNU SOR

Bu seçenek, telefon açıldığında PIN kodunun sorulmasını isteyip istemeyeceğinizi belirlemenize olanak tanır.

1. **PIN kodunu sor**'u seçin ve bu seçeneği açıp kapatmak için  DEĞİŞTİR'e basın.
2. Sizden, PIN kodu sorulur. Numarayı tuşlayın ve  OK'e basın.

Bazı SIM kartlarının bu seçeneği kapatmanıza izin vermeyeceğini, lütfen, unutmayın.

TELEFON KODUNU SOR

Bu seçenek, siz arama sayaçlarını sıfırlarken, telefon kodunun sorulmasını isteyip istemeyeceğinizi belirlemenize olanak tanır. Telefon kodu, SIM kartıyla değil, telefonun kendisiyle ilgili bir özelliktir.

1. **Telefon kodunu sor**'u seçin ve bu seçeneği açıp kapatmak için **DEĞİŞTİR**'e basın.
2. Sizden, telefon kodu sorulur. Numarayı tuşlayın ve **OK**'e basın.

PIN KODUNU DEĞİŞTİR

Bu menüde, SIM kartınızda PIN kodunu değiştirebilirsiniz.

1. **DEĞİŞTİR**'e basın.
2. İlk önce, geçerli PIN kodunu girin, daha sonra yeni kodu girin ve yeni kodu tekrar girerek işlemi yineleyin. Her bir düzeyden sonra **DEVAM**'a basın.
3. Geçerli PIN kodu SIM kartındaki kodla ve iki yeni PIN kodu birbirleriyle aynı olursa, **PIN kodu değiştirildi** metni görüntülenir.

PIN kodunu değiştirilirken **PIN kodunu sor** seçeneğinin açılması gerekir.

PIN2 KODUNU DEĞİŞTİR

Bu menüde, SIM kartınızın PIN2 kodunu değiştirebilirsiniz. **Arama ücreti** menüsündeki işlevleri ayarlamak ve sıfırlamak ve ayrıca FDN telefon defteri

işlevlerinden çoğunu kullanmak için PIN2 koduna gereksiniminiz vardır.

Bu menü, PIN kodu menüsü gibi çalışır. Bununla birlikte, eğer SIM kartı PIN2'yi desteklemiyorsa, **SIM üzerinde bu özellik yoktur** metni görüntülenir.

TELEFON KODUNU DEĞİŞTİR

Bu menüde, telefon kodunu değiştirebilirsiniz. Arama sayaçlarını sıfırlamak için telefon koduna gereksiniminiz bulunmaktadır.

Bu menü, PIN kodu menüsü gibi çalışır.

ŞEBEKE KODUNU DEĞİŞTİR

Bu menüde, şebeke kodunu değiştirebilirsiniz. Operatör tarafından yönetilen **Arama engelleme** seçeneği ve diğer bazı işlevler için şebeke koduna gereksinimiz vardır.



Bu menü, PIN kodu menüsü gibi çalışır.

SABİT ÇEVİRİM (FDN)

FDN (Sabit Numara Çevirme), yalnızca bir kaç numara kaydedebileceğiniz özel bir telefon defteridir. Numara sayısı SIM kartınıza bağlıdır. Sabit aramayı açmak ya

da kapatmak ve ayrıca FDN telefon defterindeki numaraları kaydetmek, deęiřtirmek ve silmek için PIN2 koduna gereksiniminiz bulunduęunu, lütfen, unutmayın. PIN2 kodu řebeke operatörünüz tarafından saęlanır.

Sabit arama bu menüden açıldıęında, yalnızca FDN telefon defterinde bulunan telefon numaralarını, ya da FDN telefon defterine kaydettięiniz aynı numarayla başlayan telefon numaralarını (örneğin, FDN telefon defterinde 040 ön kodunu kaydetmiřseniz, 040'la başlayan herhangi bir numarayı) arayabilirsiniz.

1.  **DEęİřTİR**'e basın.
2. PIN2 kodunu tuřlayın ve  **OK**'e basın.



IMEI

Uluslararası Mobil Donanım Kimlik kodu (IMEI), telefon numaranızı yalnızca size özgü olarak nitelendirir. 15 hanelik bu kodunuz aynı zamanda telefonunuzun model etiketinde de bulunmaktadır. Bu numara deęiřtirilemez.

Telefon numaranızın IMEI kodunu kontrol etmek için  **SEÇ**'e basın.

Varsayılan ayarları sıfırlama

Tüm ayarları, fabrikada varsayılarak belirlenen ayarlara getirmek istedięinizde bu seçeneęi kullanın. Bu sıfırlama aynı zamanda bütün ortamları varsayılan ayarlara döndürecektir.

1. **Ayarları sıfırla**'yı seçin ve  **SEÇ**'e basın.
2.  **OK**'e basarak sıfırlamayı doęrulayın. **Varsayılan ayarlara döndürüyor** metni görüntülenecek ve stand-by moduna döneceksiniz.

GSM MENÜSÜ

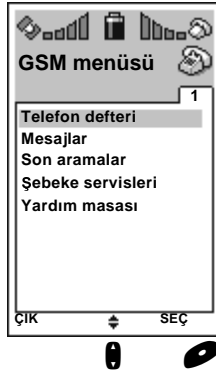

- Stand-by modundan **GSM menüsü**'ne girmek isterseniz **ESC** **GSM**'ye basın.
- Ögeler ve alt menüler arasında kaymak için **ESC**'e basın.
- Bir öğeyi seçin ve **ESC**'a basın. Bu yolla, alt menülere girebilir, buyrukları etkinleştirebilir ve seçenekleri açıp kapatabilirsiniz.
- İşlemi iptal edip, bir önceki menü düzeyine dönmek için **ÇIK**'a; stand-by moduna dönmek için de **ESC**'e basın.

TELEFON DEFTERİ

Telefon numaralarını SIM kartındaki telefon defteri girişlerinde saklayabilirsiniz. SIM kartında saklanabilecek giriş sayısının tam sayısı ve isimlerle numaraların uzunluğu, kartın saklama kapasitesine bağlıdır.

Hiç serbest hafıza kalmamışsa, **Serbest hafıza yok** görüntülenir. Bazı eski numaraları silmedikçe, herhangi yeni bir telefon numarası kaydedemezsiniz.

Eğer, **(Sabit)** metni görüntülenirse, **Sabit çevirme** işlevi olarak adlandırılan işlev açılmıştır. Sabit çevirim, telefonun kullanımına bazı kısıtlamalar getirir; örneğin, PIN2 kodu olmadan telefon defterine ilişkin bilgileri kaydedemez, düzenleyemez ya da silemezsiniz. Sabit aramaya ilişkin daha fazla bilgi için, lütfen, *Ana menü, Ayarlar, Güvenlik, Sabit çevirme(FDN) bölümüne bakın.*

- **Telefon defteri**'ni açmak istiyorsanız **ESC** **SEÇ**'e basın.
- Telefon defteri listesine ulaşmanın kestirme yolu, (şu seçenekle birlikte: **Yeni**), **ESC** **GSM**'ye birkaç saniye basmaktır.
- İşlemi iptal edip, bir önceki menü düzeyine dönmek için **ESC** **ÇIK**'a basın.

Telefon numarasını anımsama

Bu menüden, telefon defterinizde kayıtlı olan bir numaraya bakabilirsiniz. Telefon defterinde isim de ekleyebilirsiniz.

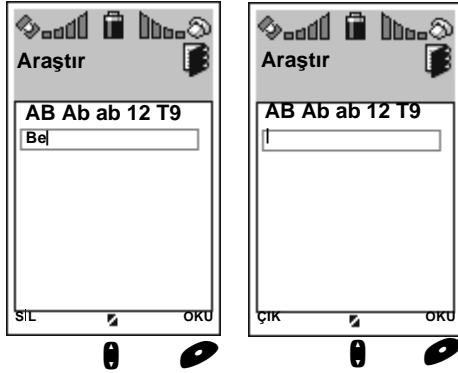

- İstedığınız ismi ya da ismin baş harflerini tuşlayabilir ve **OKU**'ya basabilirsiniz. Telefon defterine kaydedilmiş bir numarayı aramak istiyorsanız , eğer telefon defteri listesi çok uzunsa, bu yolu kullanın. Telefon defterinde görünecek ilk sırada, hedeflenen telefon numarası ya da bunun en yakın benzerlerini gösterir.

- Ya da doğrudan **OKU**'ya basın. Eğer telefon defterinizdeki liste oldukça kısaysa ya da telefon defterinize yeni bir numara eklemek (kaydetmek) isterseniz bu yolu deneyebilirsiniz. Telefon defterindeki ilk sıra size **Yeni**'yi gösterir.

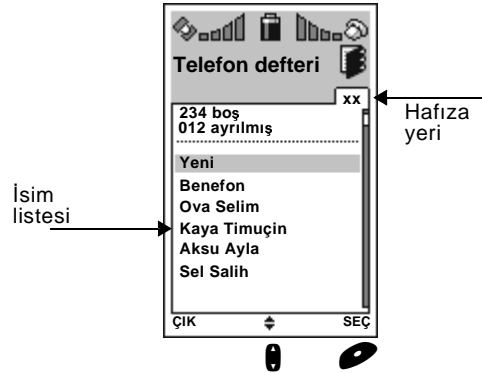

Telefon defterindeki bütün isimlerin bir listesi gösterilir.

Eğer **Sabit çevirme devreye girmişse**, burada görüntülenen numaralar FDN telefon defterine kaydedilmiş numaralar olacaktır. İsimler listede alfabetik sıraya göre yer alırlar.

İyle, isim listesinde ileri ve geri gidebilirsiniz. Yukarıdan aşağıya gitmek de olanaklıdır.

Bir isim üzerinde birkaç saniye durursanız, ilgili isme ait telefon numarasını göreceksiniz. İsmi bulunduğu hafıza yeri her zaman küçük bantta gösterilir.

1. Eğer bir arama yapmak isterseniz, **OK**'e basın.
2. Eğer seçilen telefon rehberi girişini yeniden düzenlemek ya da silmek (boşaltmak) isterseniz **SEÇ**'e basın.

TELEFON DEFTERİ GİRİŞİNİ DÜZENLEME

1. **Düzenle**'yi seçmek için **SEÇ**'e basın.
2. Telefon numarası, isim ve hafıza yer numarası görüntülenir; bunları düzenleyebilirsiniz. Düzenleme yapmak için **İ**'yle bir seçenek seçin ve **DEĞİŞTİR**'e basın.

Telefon numarasını düzenleme

Numara tuşlarına basarak numaraları ekleyin ve **SİL**'e basarak bunları kaldırın. Uzun süre **SİL**'e basmak hattı bütünüyle boşaltır. İşlem tamamlanınca **OK**'e basın.

İsmi düzenleme

İsmi düzenleme, sayıyı düzenlemeyle aynı biçimde gerçekleştirilir. İşlem tamamlanınca **OK**'e basın.



Hafıza yerini değiştirme

Boş hafıza yerleri liste halinde verilir. **İ**'yle bir yer seçin ve **OK**'e basın.

- İşiniz bittiğinde **GERÇEKLEŞTİ**'ye basın. Sizden, değişiklikleri kaydetmek isteyip istemediğiniz sorulur. Basarak seçiminizi **HAYIR**'a ya da **OK**'e basarak yapın.
- Hafıza yer numarasını değiştirmişseniz, sizden, telefon defteri girişini taşımak mı, yoksa kopyalamak mı istediğiniz sorulur.

- **Taşı**'yı seçincee, özgün telefon defteri girişine kaydedilmiş bilgi kaybolur. Bunun sonucunda, eski yer serbest kalacaktır.
- **Kopyala**'yı seçmekle, özgün telefon rehberi girişine kaydedilmiş olan bilgi korunacaktır. Bunun sonucunda, yerlerden ikisi de dolu tutulur; numaralardan biri asıl bilgiyle, diğeri de, en son kaydedilmiş ve büyük bir olasılıkla değiştirilmiş olan bilgiyle.

TELEFON DEFTERİ GİRİŞİNİ SİLME

- Sil**'i seçin ve **OK**'e basın.
- Silme işlemi **OK**'e basarak doğrulayın, ya da **HAYIR**'a basarak iptal edin.

Bir telefon numarasını kayda alma

Telefon numaralarını telefon defterine kaydetmenin çeşitli yolları bulunmaktadır. Kayda almak istediğiniz numarayı;

- stand-by modundayken tuşlayabilirsiniz (lütfen, aşağıdaki talimata bakın):
- **Yeni** seçeneğini kullanarak numarayı kaydedin (lütfen, aşağıdaki talimata bakın):
- bir SMS mesajından, gönderenin telefon numarası da dahil olmak üzere numaraları alın (daha fazla bilgi için, lütfen, *GSM menüsü, Mesajlar, Gelen Kutusu, Numarayı al bölümüne* bakın);
- arayanın numarasını alın (daha fazla bilgi için, lütfen *GSM menüsü, Son gelen aramalar* bölümüne bakın);
- tekrar arama hafızasını kullanarak karşı tarafın numarasını kaydedin (daha fazla bilgi için, lütfen *Telefonun kullanımına genel bakış, Arama yapma, Yeniden arama hafızası* bölümüne bakın);

Yukardaki koşulların tümünde, kaydetme işlemi sonuçta aynı biçimde gerçekleşecektir.

YENİ BİR NUMARAYI STAND-BY MODUNDA GİRME

1. Telefon stand-by modundayken, istediğiniz numarayı girin ve **KAYDET**'e basın.
2. Yeni bir telefon defteri görüntülenir. İstedığınız numarayı girin ve **OK**'e basın.
3. **DEĞİŞTİR** 'e basın ve **0**'yle bir hafıza yeri seçin. **OK**'e basın. Yalnızca boş hafıza yerleri elverişlidir.
4. İşiniz bittiğinde **GERÇEKLEŞTİ**'ye basın. Yapılan değişiklikleri **OK**'e basarak onaylayın, ya da işlemi **HAYIR**'a basarak iptal edin.



YENİ BİR NUMARAYI İSİM LİSTESİNE EKLEME

1. Stand-by modundayken, **GSM**'ye ve sonra **SEÇ**'e, **Telefon defteri**'ni seçmek için basın
2. Doğrudan **OKU**'ya basın. Telefon size, **Yeni** seçeneğini de içeren bir isim listesi sunar.
3. **SEÇ**'e basarak **Yeni**'yi seçin.
4. Yeni bir telefon defteri girişi ekranda görüntülenir. İlk olarak, istediğiniz numarayı girin ve **OK**'e basın.

5. Telefon numarasını, hafıza yer numarasını, ya da ismi düzenleyebilirsiniz. Düzenleme yapmak için **0**'yle bir seçenek seçin ve **DEĞİŞTİR**'e basın.
6. İşiniz bittiğinde **GERÇEKLEŞTİ**'ye basın. Yapılan değişiklikleri **OK**'e basarak onaylayın, ya da işlemi **HAYIR**'a basarak iptal edin.

MESAJLAR

Kısa Mesaj Servisi (SMS) bir şebeke özelliğidir.

- **Mesajlar** menüsüne girmek için  **SEÇ**'e basın.
- Bir alt menüden bir önceki menü düzeyine dönmek amacıyla  **ÇIK**'a basarak işlemi iptal edin.

Gelen kutusu

Bu menüde, almış olduğunuz tüm mesajları okuyabilir ya da düzenleyebilirsiniz. Mesajı göndericiye geri gönderebilir ya da bir başkasına yönlendirebilirsiniz. Ayrıca, daha sonra kullanmak üzere bir mesajdan telefon numaraları ve koordinatlar alabilir, ya da mesajları tek tek ya da hepsini birden olmak üzere silebilirsiniz.

Gelen kutusu menü ögesine ilişkin olarak , GSM menüsünde izleyen bazı ek bilgiler bulunmaktadır: **[MM]** gelen bütün mesajların sayısıdır, ve  simgesi, bir ya da birden fazla okunmamış mesajın varlığını gösterir.

Gelen mesajlarla ilgili ayarlar, **Mesaj kurulumu** menüsünde, **Ana menü**, **Ayarlar**, **GSM** altında bulunmaktadır.

Gelen kutusu menüsünü açmak için,  **SEÇ**'e basın.

Ne yeni, ne de okunmuş gelen mesaj bulunmuyorsa, **Gelen mesaj yok** görüntülenir ve bu menüye girilemez.

YENİ BİR MESAJI ALMA

Size yeni bir mesaj gelirken, bir alarm sesi duyulur ve ekranda **Yeni mesaj** metni görünür.



Yeni mesajlara, mesajlar alınır alınmaz stand-by modundayken anında ulaşılır. Daha fazla bilgi için, lütfen, *Telefonun kullanımına ilişkin genel bilgi*, *Gelen arama yoğunluğu* bölümüne bakın.

Yeni mesajların tümü aynı zamanda **Gelen kutusu** 'nda tutulurlar; mesajlar daha sonra buradan yeniden çağrılabilir.

GELEN MESAJLARIN GERİ ÇAĞRILMASI

Gelen kutusu, gelen tüm mesajları içerir. Gönderenin adı ya da numarası ve mesajın alınım saati görüntülenir.

Mesaj 24 saaten eskirse, teslim saati teslim tarihiyle değiştirilir.

Soldaki kapalı zarf (), mesajın yeni ve okunmamış olduğunu gösterir. Soldaki açık zarf (), mesajın eski ve okunmuş olduğunu gösterir.

Listede görüntülenen tüm mesajları silmek isterseniz, **0**'yle **Tümünü sil** seçeneğini seçin ve basın: **0** **OK**'e basın. Silme işlemi **0** **OK**'e yeniden basarak onaylayın, ya da işlemi **0** **HAYIR**'a basarak iptal edin.

GELEN BİR MESAJI OKUMA VE İŞLEME

1. **0**'yle istediğiniz mesajı vurgulayın ve **0** **SEÇ**'e basın.
2. **0**'yle kaydırma yaparak bütün mesajı okuyabilirsiniz.
3. Mesajı kaydetmek için **0** **SEÇ**'e basın.
 - **0**'yle istenilen işlevi seçin ve **0**'a basın.
4. Mesajı işlemek istemiyorsanız, gelen kutusuna dönmek için **0** **ÇIK**'a basın.

Yanıtla (geçmişiyile birlikte)

Mesajı, gönderene geri göndermek istediğinizde bu seçeneği kullanın. Bu yolla, telefon numarasını tuşlamanıza ya da telefon defterinden çağırmanıza gerek kalmaz.

Metni şu yolla yazın ve düzenleyin:

- Harf(ler)i atmak için kısaca **0** **SİL**'e basın.

- Metne harf eklemek amacıyla **2 ABC**...**9 HAYIR**'a basın.
- Metne özel karakterler eklemek için **9**'a birkaç saniye basın. Bir sırayı seçmek için **0**'yi kullanın ve ardından, istenilen karaktere karşılık gelen sayı tuşuna basın.
- Yer açmak için **0**'ı kullanın.
- Metnin içinde hareket etmek için, **0**'e basın.
- Metni ayrıca T9 metin giriş araçlarıyla da değiştirebilirsiniz (T9 metin girişinin kullanımı hakkında ayrıntılı bilgi için *Ana menü, Aksesuarlar, Not defteri, T9 modunda bir not yazma* bölümüne bakın).

Mesaj yazımı tamamlandığında göndermek, kaydetmek ya da ertelemek için **0** **SEÇ**'e basın.

Daha fazla ilerlemek istemezseniz, işlemi iptal edip mesaj işleme listesine geri dönmek için **0** **ÇIK**'a basın.

Mesajın gönderilmesi ve kaydedilmesi

Seçebileceğiniz dört seçenek bulunmaktadır: gönder ve kaydet, yalnızca gönder, pozisyonla birlikte gönder, ve ertele. **0**'yle bir seçenek seçin ve **0** **OK**'e basın.

- **Gönder**'i seçerek düzenlenen mesajı, bunun bir kopyasını kendiniz için kaydetmeden



gönderebilirsiniz.

- **Gönder ve kaydet**'i seçerek düzenlenen mesajı gönderebilir ve bunu ayrıca SIM kartınıza kaydedebilirsiniz. Düzenlenen mesaj giden kutusuna alınır. Yine de, size gönderilen özgün mesaj gelen kutusunda tutulacaktır.

Bununla birlikte, mesajı kaydedecek yeterli serbest HAFIZA boşluğu yoksa, **Serbest hafıza yok** mesajı görüntülenir ve bir önceki menü seviyesine dönersiniz. Mesaj gönderilmez de. Bu durumda serbest hafıza alanı yaratmak için bazı eski mesajları silebilir ya da **Gönder** seçeneğini seçebilirsiniz.

- **Pozisyonla birlikte gönder** seçeneğini seçerek, operatöre konum bilgisi isteminde bulunan bir mesaj gönderebilirsiniz.

Düzenlenen mesaj için varsayılan hedef numarası orijinal mesaj nereden gönderiliyorsa orada bulunan numaradır. İlgili numara telefon defterinde kayıtlıysa, numara yerine, arayan kişinin ismi görüntülenir.

Sesli mesaj numarasını değiştirmek için  **SİL**'e birkaç saniye basın. Başka bir numarayı tuşlayabilir, ya da, istenen telefon numarasını telefon defterinde aramak için  **ARA**'ya basabilirsiniz.

Mesajı göndermek için  **GÖNDER**'e basın.

SMS gönderiminde bir hata olursa şu metin görüntülenir: **Gönderim hatası**. Bu durumda alıcının telefon numarasının (ön kod da dahil) ve mesaj kutusu numarasının doğru ve radyo iletişimi için yeterli şebeke kapsamının olup olmadığını kontrol edin.

Mesajı erteleme

Ertele'yi seçerek, bir mesajı hemen birisine göndermeden (karalama olarak) kaydedebilirsiniz. Mesajı daha sonra bitirmek ya da göndermek isterseniz, ertelenmiş bir mesajı şu menü üzerinden çağırabilirsiniz: **Mesaj yaz**.

Yönlendir



Seçilen mesajı yeni bir alıcıya göndermek istediğinizde bu seçeneği kullanın. Yönlendirilen mesajlar ek kopyalar olarak SIM kartında saklanırlar.

Başka bir numarayı tuşlayın, ya da, istenilen telefon numarasını telefon defterinden aramak için  **ARA**'ya basın.

Mesajı göndermek için  **GÖNDER**'e basın.

SMS gönderiminde bir hata olursa şu metin görüntülenir: **Gönderim hatası**. Bu durumda, alıcının telefon numarasının (ön kod da dahil) ve mesaj kutusu





numarasının doğru ve radyo iletişimi için yeterli şebeke kapsamının olup olmadığını kontrol edin.

Mesajı yönlendirmek istemezseniz, ekranı boşaltmak için  **SİL**'e birkaç saniye ve bir önceki menü düzeyine dönmek için hemen ardından  **ÇIK**'a basın. Stand-by moduna dönmek için 'ye de basabilirsiniz.

Numarayı al



Bu seçenek yoluyla gönderenin telefon numarasını alarak, kendi telefon defterinize kaydedebilir ve ilgili numarayı arayabilirsiniz. Eğer mesajın kendisi numaralar içeriyorsa, daha sonra kullanmak üzere bunları da seçebilirsiniz.

Alınan numara telefon defterinde kayıtlıysa numaranın yerine ilişkili isim görüntülenir.



1. Bir numarayı aramak için bunu 'yle seçin ve 'e basın.
2. Numarayı telefon defterine kaydetmek için, istediğiniz işlevi 'yle seçin ve  **KAYDET**'e basın.

Alınan bir ismi telefon defterine kaydetme



1. İlk olarak, istediğiniz numarayı girin ve  **OK**'e basın.



2. Telefon numarasını, hafıza yer numarasını, ya da ismi düzenleyebilirsiniz. Düzenleme yapmak için 'yle bir seçenek seçin ve  **DEĞİŞTİR**'e basın.

Telefon numarasını düzenleme

Numara tuşlarına basarak numaraları ekleyin ve  **SİL**'e basarak bunları kaldırın. Uzun süre  **SİL**'e basmak bütün hattı boşaltır. İşlem tamamlanınca  **OK**'e basın.



Hafıza yerini değiştirme

Boş hafıza yerleri liste halinde verilir. 'yle bir yer seçin ve  **OK**'e basın.



3. İşiniz bittiğinde  **GERÇEKLEŞTİ**'ye basın. Sizden, telefon defteri girişini kaydetmek mi, yoksa kaldırmak mı istediğiniz sorulur. Seçiminizi yapın ve  **OK**'e basın.

Koordinatları alma

Bu seçenekle, mesajın içerebileceği koordinatları alabilir ve bunları rota noktaları olarak kaydedebilirsiniz.

Koordinatları kaydetmek için bunları 'yle seçin ve  **KAYDET**'e basın.

Koordinatları bir rota noktası olarak kaydetme

1. İlk olarak, istediğiniz numarayı girin ve  **OK**'e basın.
2. Sonra, simgeyi, kordinatları, ya da ismi değiştirebilirsiniz. Düzenleme yapmak için 'yle bir seçenek seçin ve  **DEĞİŞTİR**'e basın.



Rota noktası simgesini değiştirme

- Bir sırayı seçmek için 'yi kullanın ve ardından, istenilen karaktere karşılık gelen sayı tuşuna basın.



Enlem ve boylamı değiştirme

- Düzenleme yapmak amacıyla basamağı seçmek için 'e ve sayısal tuşlara basarak enlem ya da boylam basamaklarını düzenleyin.

- Yeni koordinatları kabul etmek için  **OK**'e basın.

3. İşiniz bittiğinde  **GERÇEKLEŞTİ**'ye basın. Rota noktasını  **OK**'e yeniden basarak onaylayın , ya da işlemi  **HAYIR**'a basarak iptal edin.

Sil

Bu seçenekle seçilen mesajı SIM kartınızdan silebilirsiniz. Silme işlemi  **OK**'e basarak onaylayın ya da  **HAYIR**'a basarak işlemi iptal edin.

Giden kutusu

Bu menüde, kaydedilen kendi mesajlarınızdan herhangi birini okuyabilir, düzenleyebilir ve yönlendirebilirsiniz. Ayrıca, daha sonra kullanmak üzere bir mesajdan telefon numaraları ve koordinatlar alabilir, ya da mesajları tek tek ya da hepsini birden olmak üzere silebilirsiniz.

Giden kutusu menü ögesine ilişkin, GSM menüsünde izleyen ek bilgiler bulunmaktadır: [MM] giden kaydedilmiş toplam mesaj sayısını gösterir.





Giden mesajlarla ilgili ayarlar, **Mesaj kurulumu** menüsünde, *Ana menü*, *Ayarlar*, *GSM* altında bulunur.

Giden kutusu menüsünü açmak için  **SEÇ**'e basın.







Kaydedilmiş hiç giden mesaj yoksa, **Giden mesaj yok** görüntülenir ve bu menüye girilemez.

KENDİ MESAJLARINIZIN ÇAĞRILMASI

Giden kutusu, kaydedilmiş bütün giden mesajlarınızı içerir. Mesajlar, SIM kartındaki sıralarıyla gösterilirler.







Listede görüntülenen tüm mesajları silmek isterseniz,  ile **Tümünü sil** seçeneğini seçin ve  **OK**'e basın. Silme işlemini  **OK**'e yeniden basarak onaylayın , ya da işlemi  **HAYIR**'a basarak iptal edin.

KENDİ MESAJLARINIZI OKUMA YA DA İŞLEME



- 'nin yardımıyla mesajlardan birini seçin ve  **SEÇ**'e basın.
- 'yle kaydırma yaparak bütün mesajı okuyabilirsiniz.
- Kendi mesajlarınızın işleme listesine girmek için  **SEÇ**'e basın.
 - 'yle istenilen işlevi seçin ve 'a basın.
- Mesajı işlemek istemiyorsanız, gelen kutusuna dönmek için  **ÇIK**'a basın.

Düzenle

Bu seçeneği mesajı düzenlemek istediğinizde kullanın. Bunun ardından, düzenlenen mesajı bir başkasına gönderebilir ya da daha sonra kullanmak üzere kaydedebilirsiniz.

- Harf(ler)i çıkartmak için kısaca  **SİL**'e basın. Tüm karakterleri bir kerede silmek için  **SİL**'e birkaç saniye basın. Ekran boşaldığında sol işlev tuşu şunu gösterir:  **ÇIK**.
- Metne harf eklemek amacıyla  **2 ABC** ...  **9 WXYZ**'a basın.
- Metne özel karakterler eklemek için 'a birkaç



saniye basın. Bir sırayı seçmek için 'yi kullanın ve ardından, istenilen karaktere karşılık gelen sayı tuşuna basın.

- Yer açmak için şunu kullanın: .
- 'yle metnin içinde hareket edebilirsiniz.
- Metni ayrıca T9 metin giriş araçlarıyla da değiştirebilirsiniz (T9 metin girişinin kullanımı hakkında ayrıntılı bilgi için *Ana menü, Aksesuarlar, Not defteri, T9 modunda bir not yazma* bölümüne bakın).

Mesaj yazımı tamamlandığında göndermek, kaydetmek ya da ertelemek için  **SEÇ**'e basın.

Daha fazla ilerlemek istemezseniz, işlemi iptal edip mesaj işleme listesine geri dönmek için  **ÇIK**'a basın.



Mesajın gönderilmesi ve kaydedilmesi

Seçebileceğiniz dört seçenek bulunmaktadır: gönder ve kaydet, yalnızca gönder, pozisyonla birlikte gönder, ve ertele. 'yle bir seçenek seçin ve  **OK**'e basın.

- **Gönder**'i seçerek düzenlenen mesajı, bunun bir kopyasını kendiniz için kaydetmeden gönderebilirsiniz. Bu seçeneği kullanılması durumunda, düzenlenmiş mesajın kaybolacağını, lütfen, gözönünde bulundurun.

- **Gönder ve kaydet**'i seçerek, düzenlenmiş mesajınızı hem gönderebilir, hem de SIM kartınıza kaydedebilirsiniz .

- **Pozisyonla birlikte gönder** seçeneğini seçerek, operatöre konum bilgisi isteminde bulunan bir mesaj gönderebilirsiniz.

Bir numara tuşlayın ve  **GÖNDER**'e basın, ya da  **ARA**'ya telefon defterinden bir numara bakmak için basın.

SMS gönderiminde bir hata olursa şu metin görüntülenir: **Gönderim hatası**. Bu durumda, alıcının telefon numarasının (ön kod da dahil) ve mesaj kutusu numarasının doğru ve radyo iletişimi için yeterli şebeke kapsamının olup olmadığını kontrol edin.

Mesajı erteleme

Ertele'yi seçerek, bir mesajı hemen birisine göndermeden (karalama olarak) kaydedebilirsiniz. Mesajı daha sonra bitirmek ya da göndermek isterseniz, ertelenmiş bir mesajı şu menü üzerinden çağırabilirsiniz: **Mesaj yaz** .

Yönlendir

Seçilen bir mesajı yeni bir alıcıya göndermek istediğinizde bu seçeneği kullanın. Yönlendirilen mesajlar ek kopyalar olarak SIM kartına kaydedilmezler.

Mesajı bir başka alıcıya göndermek için numara değiştirilmelidir.

1. İstenilen numarayı tuşlayın, ya da telefon defterinden (numarayı buraya kaydettiğinizi varsayarak) çağırın. Numarayı telefon defterinden çağırma için **ARA**'ya basın.
2. İsterseniz ismin baş harflerini tuşlayabilirsiniz.
3. Doğru numara seçilene kadar **OK**'yle telefon defteri üzerinde kayın.
4. **GÖNDER**'e basın.

Mesajı yönlendirmek istemezseniz, ekranı boşaltmak için **SİL**'e birkaç saniye ve hemen ardından, gelen kutusuna dönmek için **ÇIK**'a basın.

Numarayı al

Bu seçenek yoluyla, mesajdan telefon numarasını alarak, kendi telefon defterinize kaydedebilir ve ilgili numarayı arayabilirsiniz.

Alınan numara telefon defterinde kayıtlıysa numaranın yerine ilişkili isim görünür.

1. Bir numarayı aramak için bunu **OK**'yle seçin ve **OK**'e basın.
2. Numarayı telefon defterine kaydetmek için, istediğiniz işlevi **OK**'yle seçin ve **KAYDET**'e basın.



Alınan bir ismi telefon defterine kaydetme



1. İlk olarak, istediğiniz numarayı girin ve **OK**'e basın.
2. Telefon numarasını, hafıza yer numarasını, ya da ismi düzenleyebilirsiniz. Düzenleme yapmak için **OK**'yle bir seçenek seçin ve **DEĞİŞTİR**'e basın.

Telefon numarasını düzenleme

Numara tuşlarına basarak numaraları ekleyin ve **SİL**'e basarak bunları kaldırın. Uzun süre **SİL**'e basmak bütün hattı boşaltır. İşlem tamamlanınca **OK**'e basın.

Hafıza yerini deęiřtirme

Boř hafıza yerleri liste halinde verilir. 'yle bir yer seęin ve  **OK**'e basın.



3. İřiniz bittięinde  **GERÇEKLEŐTİ**'ye basın. Giriři  **OK**'e basarak kaydedin, ya da  **HAYIR**'a basarak çıkartın.

Koordinatları alma

Bu seęenekle, mesajın içerebileceęi koordinatları alabilir ve bunları bir rota noktası olarak kaydedebilirsiniz.

Koordinatları bir rota noktası olarak kaydetmek için bunları 'yle seęin ve  **KAYDET**'e basın.



Koordinatları bir rota noktası olarak kaydetme



1. İlk olarak, istedięiniz bařlıęı girin ve  **OK**'e basın.
2. Sonra, simgeyi, kordinatları, ya da ismi deęiřtirebilirsiniz. Düzenleme yapmak için 'yle bir seęenek seęin ve  **DEęİŐTİR**'e basın.

Rota noktası simgesini deęiřtirme



- Bir sırayı seęmek için 'yi kullanın ve ardından, istenilen karaktere karřılık gelen sayı tuřuna basın.

Enlem ve boylamı deęiřtirme

- Düzenleme yapmak amacıyla basamaęı seęmek için 'ye ve sayısal tuřlara basarak enlem ya da boylam basamaklarını düzenleyin.
- Yeni koordinatları kabul etmek için  **OK**'e basın.

3. İřiniz bittięinde  **GERÇEKLEŐTİ**'ye basın. Rota noktalarını  **OK**'e basarak kaydedin, ya da  **HAYIR**'a basarak çıkartın.

Sil

Bu seęenekle seęilen mesajı SIM kartınızdan silebilirsiniz. Silme iřlemini  **OK**'e basarak onaylayın, ya da  **HAYIR**'a basarak iptal edin.

Haber yayınları

Hücre haberleri genel mesajlardır ve belirli bir bölge kapsamındaki tüm alıcılara dağıtılırlar. Bunlar, reklam, yerel hava raporları ve trafik hakkında bilgi, borsa ve spor etkinlikleri türünden olay ve gelişmelerin sonuçlarını içerebilir.

Hücre Haber Hizmeti, bu mesajların içerdiği bilgi türünü ve mesajın derlendiği dili kategorize eder. Seçiminize göre, bundan sonra, örneğin reklam bilgileri ya da yabancı dillerdeki mesajlar gibi, belli mesaj türlerini atlayabilirsiniz.

Hücre Haber Hizmeti bir şebeke özelliğidir. Ayrıntılı bilgi için şebeke operatörünüze danışın.

Haber yayın mesajları menü ögesine ilişkin, GSM menüsünde bazı ek bilgiler bulunmaktadır: [MM] gelen bütün haber yayını mesajlarının sayısıdır, ve  simgesi bir ya da birden fazla okunmamış mesajın varlığını gösterir.

Haber yayın mesajlarıyla ilgili ayarlar, **Haber yayın kurulumu** menüsünde, *Ana menü*, *Ayarlar*, *GSM* altında bulunmaktadır.

Bu menüde, **Haber mesajı kurulumu** menüsünden **Haber yayınlarını kabul et** seçeneğini ayarlamış olmanız durumunda size gönderilen genel mesajları gözden geçirebilir, kaydedebilir ya da silebilirsiniz.

Yayımlar menüsünü açmak için,  **SEÇ**'e basın.

Ne yeni, ne de okunmuş haber yayın mesajı bulunmuyorsa, **Haber yayın mesajı yok** görüntülenir ve bu menüye girilemez.

YENİ BİR HABER YAYIN MESAJININ ALINMASI



Size yeni bir mesaj gelirken, bir alarm sesi duyulur ve ekranda **Yeni mesaj** metni görünür.



Yeni mesajlara, mesajlar alınır alınmaz stand-by modundayken anında ulaşılır. Daha fazla bilgi için, lütfen, *Telefonun kullanımına ilişkin genel bilgi*, *Gelen arama yoğunluğu* bölümüne bakın.

Yeni haber yayın mesajlarının tümü aynı zamanda **Yayımlar**'da tutulacaktır; mesajlara daha sonra buradan ulaşılabilir.





YAYINLARI YENİDEN ÇAĞIRMA

Yayımlar menüsü, tüm haber yayın mesajlarını içerir. Mesajların tür numaraları, en yeniden, en eskisine olmak üzere görüntülenirler.



Listede görüntülenen tüm mesajları silmek isterseniz,  yle **Tümünü sil** seçeneğini seçin ve basın:  **OK**.

Silme işlemini  OK 'e yeniden basarak onaylayın , ya da işlemini  HAYIR'a basarak iptal edin.

Mesajları tek tek okumak için şunu yapın:

1.  ile bir mesaj seçin ve  OKU'ya basın.
2.  ile kaydırma yaparak bütün mesajı okuyabilirsiniz.
3. Bir sonraki mesajı okumak için  DEVAM'a basın. Mesajların tümü okunduğunda sağdaki işlev tuşu  OK'i gösterir.

Sesli mesajla ara

Bu seçenikle, sesli mesaj servisinize bırakılmış mesajları dinleyebilirsiniz.  SEÇ'e ya da  'e bastığınızda, telefon, sesli mesaj kutusu servisinizin numarasını arar. Aramayı kesmek için  'ye basın.

Sesli mesaj numaranızı doğru olarak kaydedip etmediğinize dikkat edin. İlgili ayar, **Mesaj kurulumu** menüsünde, *Ana menü*, *Ayarlar*, *GSM* altında ayarlanabilir.



Sesli mesaj servisi bir şebeke özelliğidir.

Mesaj yaz

Bu menüde şunları yapabilirsiniz;

- yeni mesajlar yazabilir;
- ertelenen mesajları düzenleyebilirsiniz.

YENİ MESAJ

Mesaj yaz menüsüne girmek için  SEÇ'e basın. Başka bir seçenek olarak da, stand-by modundayken  'e birkaç saniye basarak tutabilirsiniz.



Ertelenen mesaj yoksa, ekran boştur ve hemen yeni mesaj yazmaya başlayabilirsiniz.

Ertelenen mesajlar varsa, mesajlarıyla birlikte seçim listesi görüntülenecektir. **Yeni**'yi seçmek için  SEÇ'e basın.

ERTELENMİŞ MESAJLAR



Ertelenebilecek en fazla mesaj sayısı sınırlıdır. Mesaj sayısı sınırına ulaşırsanız, daha önce ertelenmiş mesajın üzerine yeni ertelenmiş mesaj yazılır. Yine de, telefonun kapatılması ertelenen mesajları silmez.

1. **Mesaj yaz** menüsüne girmek için  SEÇ'e basın.

2.  'yle ertelenen mesajlardan birini seçin ve  **SEÇ**'e basın.







Ertelenen mesajı silme

Ertelenen bir mesajı herhangi bir kimseye göndermeden kaldırmak istiyorsanız, mesajı açın  **SEÇ**'e basın.



 tuşu ile fonksiyon listesinde ilerleyin ve **Sil** seçeneğini üzerine gelin.  **OK**'ye basın.

BİR MESAJI YAZMA

Bir mesajı en çok 160 karakter girilebilir. Ekranın üst sağ köşesindeki rakam, kullanabileceğiniz kaç tane karakter kaldığını gösterir. Örneğin, mesajı yazmaya başladığımızda 160 karakterlik yeriniz vardır. Ne kadar çok yazarsanız, rakam göstergesi o kadar daha az gösterir. Boş yer kalmadığında 0 görüntülenir.

- Harf(ler)i çıkartmak için kısaca  **SİL**'e basın.
- Metne harf eklemek amacıyla ...'a basın.
- Metne özel karakterler eklemek için 'a birkaç saniye basın. 'yle bir sıra seçin. İstenilen simgeye karşılık gelen sayı tuşuna basın.
- Yer açmak için 'ı kullanın.
- 'yle metnin içinde hareket edebilirsiniz.

- Metni ayrıca T9 metin giriş araçlarıyla da değiştirebilirsiniz (T9 metin girişinin kullanımı hakkında ayrıntılı bilgi için *Ana menü, Aksesuarlar, Not defteri, T9 modunda bir not yazma* bölümüne bakın).

- Tamamen boş bir mesaj yazmaya başlamak isterseniz  **SİL**'e birkaç saniye basın. Ekran boşaldığında sol işlev tuşu şunu gösterir:  **ÇIK**, ve buna basma edimi, eğer isterseniz bu yazımı ertelemenize olanak tanır.

Mesaj yazımı tamamlandığında göndermek, kaydetmek ya da ertelemek için  **SEÇ**'e basın.

MESAJ GÖNDERME VE KAYDETME

Seçebileceğiniz dört seçenek bulunmaktadır: gönder ve kaydet, yalnızca gönder, pozisyonla birlikte gönder, ve ertele.

- **Gönder**'i seçerek, düzenlenen mesajı, bunun bir kopyasını kendiniz için kaydetmeden gönderebilirsiniz.
- **Gönder ve kaydet**'i seçerek düzenlenen mesajı gönderebilir ve bunu ayrıca SIM kartınıza kaydedebilirsiniz. Düzenlenen mesaj giden kutusuna alınır.

Bununla birlikte, mesajı kaydedecek yeterli serbest HAFIZA boşluğu yoksa, **Serbest hafıza yok** mesajı görüntülenir ve bir önceki menü seviyesine dönersiniz. Mesaj gönderilmez de. Bu durumda serbest hafıza alanı yaratmak için bazı eski mesajları silebilir ya da **Gönder** seçeneğini seçebilirsiniz.

- **Pozisyonla birlikte gönder** seçeneğini seçerek, operatöre konum bilgisi isteminde bulunan bir mesaj gönderebilirsiniz.
- **Ertele**'yi seçerek, bir mesajı hemen birisine göndermeden (karalama olarak) kaydedebilirsiniz. Mesajı daha sonra bitirmek ya da göndermek isterseniz, ertelenmiş bir mesajı şu menü üzerinden çağırabilirsiniz: **Mesaj yaz** .

0'yle bir seçenek seçin ve **OK**'e basın.

Bir numara tuşlayın ve **GÖNDER**'e basın, ya da **ARA**'ya telefon defterinden bir numara bakmak için basın.

Telefon defterinden bir numarayı şöyle çağırın:

İsterseniz ismin baş harflerini tuşlayabilirsiniz.



Doğru numara vurgulanıncaya değin **0**'yle telefon defteri üzerinde kayın.

GÖNDER'e basın.

SMS gönderiminde bir hata olursa şu metin görüntülenir: **Gönderim hatası**. Bu durumda, alıcının telefon numarasının (ön kod da dahil) ve mesaj kutusu numarasının doğru ve radyo iletişimi için yeterli şebeke kapsamının olup olmadığını kontrol edin.

SON ARAMALAR

Bu menü ve bunun alt menüleri, yanıtlanmamış, ancak kabul edilmiş aramaların izini tutmanızı sağlar.

- **Son aramalar** menüsüne girmek için  **SEÇ**'e basın.
- İşlemi iptal edip, bir alt menüden bir önceki menü düzeyine dönmek amacıyla  **ÇIK**'a basın.

Yanıtless aramalar

Bu menüde, son olarak kaçırmış olduğunuz aramalarla ilgili işlem yapabilirsiniz.

Yanıtless aramalar menü ögesine ilişkin, GSM menüsünde şu ek bilgiler bulunmaktadır: **[MM]** yanıtlanmamış bütün aramaların sayısıdır, ve  simgesinin varlığı, henüz yapmadığınız, kaydetmediğiniz ya da silmediğiniz bir ya da birden fazla okunmamış aramanın varlığını gösterir.

Yanıtless aramalar menüsünü açmak için  **SEÇ**'e basın.

Yanıtlanmamış aramalar, yalnızca telefon açık ve şebeke kapsama alanı içinde olduğunda saptanırlar.

YANITSIZ ARAMALARI İŞLEME





Bu yanıtless aramalar listesi, bütün yanıtlanmamış aramaları içerir. Aramalar en yeniden en eskiye doğru sıralanır.

yle numaralar üzerinde kayabilirsiniz.







(Arayanın ismini ve numarasını kaydetmiş olup olmamanıza bağlı olarak) ekranda görüntülenen, arayanın numarası ya da ismi ve ayrıca aramanın geliş saattir.

Arama girişimi 24 saaten eskiyse, geliş saati geliş tarihi ile değiştirilir.

Yalnızca iki durumda arayanın ne numarası ne de ismi görüntülenir: arayan kişinin CLIR (Arayan Hat Kimlik Sınırlaması) özelliği kullanımdaysa, ya da şebeke operatörünüz CLIP (Arayan Hat Kimlik Sunumu) özelliğini desteklemiyorsa. Bu durumlarda, telefonunuz yalnızca bir aramayı, aldığınız en son aramayı dikkate alır ve görüntüler.

Listede görüntülenen aramaları silmek isterseniz, yle **Tümünü sil** seçeneğini seçin ve şuna basın:  **OK**. Silme işlemi  **OK** 'e yeniden basarak onaylayın , ya da işlemi  **HAYIR**'a basarak iptal edin.

Tek mesajları şöyle işleyebilirsiniz:

- bir arama yapmak için,  'e basın;
- listedeki bir telefon numarasını kaydetmek için  **SEÇ**'e basın. Sonra, **Kaydet**'i seçin ve  **SEÇ**'e basın;
- bir aramayı silmek için  **SEÇ**'e basın. Ardından **Sil**'i seçin ve  **OK**'e basın. Silme işlemi  **OK**'e basarak onaylayın, ya da  **HAYIR**'a basarak iptal edin.

Kabul edilmiş aramalar

Bu menüde, yeni almış olduğunuz aramalarla ilgili işlem yapabilirsiniz.

Kabul edilmiş aramalar menü öğesine ilişkin, GSM Menü'sünde şu ek bilgiler bulunmaktadır: **[MM]** listelenmiş toplam alınan arama adedini gösterir.

Kabul edilmiş aramalar menüsünü açmak için  **SEÇ**'e basın.

KABUL EDİLMİŞ ARAMALARI İŞLEME

Bu kabul edilmiş aramalar listesinde tüm kabul edilmiş aramalar bulunmaktadır.

Kabul edilmiş aramaları, yanıtlanmamış aramaları işlediğiniz gibi işleyebilirsiniz.

Arama sayaçları

Aramaların sürelerine ilişkin bilgi **Son aramalar** menüsünün altındadır.



Son arama öğesi, size son görüşmenin süresini saat ve dakika bazında gösterir. Bu, hem gelen bir arama, hem de yapılan bir arama olabilir.

Toplam aramalar öğesi, size son görüşmenin süresini saat ve dakika bazında gösterir.

Toplam aramalar sayacını **Şebeke servisleri** menüsünden, **Arama ücreti** alt menüsünden yeniden ayarlayabilirsiniz. Sayacı sıfırlamak için, PIN2 koduna gereksiniminiz olduğunu, lütfen, unutmayın.

ŞEBEKE HİZMETLERİ

Bu menü ve bunun alt menüleri, yönlendirmeler, arama yasaklamaları, bekleyen arama ve arama ücretleri gibi değişik şebeke hizmetlerine ulaşmanıza olanak tanır.

- **Şebeke servisleri** menüsüne girmek için  **SEÇ'e** basın.
- İşlemi iptal edip, bir alt menüden bir önceki menü düzeyine dönmek amacıyla  **ÇIK'a** basın.



Şebeke seçimi

Bu öğeyle, kullanmakta olduğunuz şebekeyi değiştirebilirsiniz.  **DEĞİŞTİR'e** basmanız durumunda, telefon uygun olan şebekeleri taramaya başlar. Bunun ardından, kullanılabilir şebekelerin bir listesi ekranda görüntülenir.

Otomatik'i seçerseniz, telefon sizin için izin verilen en uygun şebekeyi seçer.

Yurt dışı gezilerinde **Otomatik'i** kullanmanızı salık veririz.

Belirtilen şebekelerden herhangi birini seçerseniz, şebeke seçim modu manüele geçer ve telefon her zaman ilk olarak seçilen şebekeye bağlanmaya çalışır, bunu başaramazsa varolan şebekelerin listesi görüntülenir.

İstediğiniz seçeneği seçmek için 'i kullanın ve  **OK'e** basın. Telefon, seçilen şebekeye kaydolur.

* simgesi, operatörün kullanılmasına izin verilmediğini gösterir. Bu operatörü seçerseniz, yalnızca acil arama yapabilirsiniz.



Arama yönlendirmeler

Arama yönlendirmeler menüsünü açmak için  **SEÇ'e** basın.

(TÜMÜNÜ) YÖNLENDİR

Hepsi'ni seçerek ve  **SEÇ'e** basarak kullanılan telefon numarasını bir arama yönlendirmeler için izleyebilir ve bir hedef olarak ayarlayabilirsiniz.

Yönlendirmeyi silmek için **Sil'i** seçin ve  **OK'e** basın. **"Hepsi"ni yönlendir silindi** metni görüntülenir.

Bir yönlendirmeyi ayarlamak için **Aramaları şuraya yönlendir'i** seçin ve  **DEĞİŞTİR'e** basın. Bir telefon numarasını tuşlayın ve  **OK'e** basın. Telefon defterinden bir numarayı çağırmak için  **ARA'ya** basın.

Telefon defterinden bir numarayı çağırmak için şunu yapın:

1. İsterseniz ismin baş harflerini tuşlayabilirsiniz. Hiç baş harf girmezseniz, telefon defteri listesinin başından aramaya başlayacaksınız.
2. Doğru numara seçilene kadar **0**'yle telefon defteri üzerinde kayın. listedeki ilk öge, **Sesli mesaj kutusu**'dur.
3. **OK**'e basın.

Yönlendirme başarıyla ayarlandığında **"Hepsi"ni +358277400'ya yönlendir** gibi bir metin görüntülenir. Aramaların yönlendirildiği numara telefon defterinde kayıtlıysa, numaranın yerine isim görüntülenir; (örneğin, **"Hepsi"ni Benefon'a aktif olarak yönlendir**).

Tüm aramaların yönlendirildiğine ilişkin bir işaret olarak, telefon stand-by moduna geri döndüğünde ekranın üst yarısında bir ok (**➔**) görüntülenir.

MEŞGUL (YÖNLENDİR)

Arama, telefon meşgul olduğunda yönlendirilecektir. Bu alt menü, **Hepsi** alt menüsü gibi çalışır.

YANITLANMADI (YÖNLENDİR)

Telefon belirli bir süre çaldıktan sonra yanıtlamazsanız arama yönlendirilir. Bu alt menü, **Hepsi** alt menüsü gibi çalışır.

ULAŞILAMAZ (YÖNLENDİR)

Telefon, şebeke kapsamı alanının dışında veya kapalı olduğunda arama yönlendirilir. Bu alt menü, **Hepsi** alt menüsü gibi çalışır.

TÜM YÖNLENDİRMELERİ SİL

Tüm yönlendirmeleri bir kerede silmek istiyorsanız bu seçeneği kullanın. **OK**'e basın ve yeniden **OK**'e basarak seçeneğinizi doğrulayın.

Arama engelleme

Bu menüde hem yapılan, hem de gelen aramaları engelleyebilirsiniz. Arama engellenmenin, aynı zamanda arama yönlendirmeyi etkileyeceğini unutmayın.

Arama engelleme özelliği genellikle bir şebeke özelliğidir, ve bu yüzden, Arama engelleme işlemini etkinleştirmek için şebeke koduna gereksiniminiz bulunmaktadır. Şebeke kodu, engelleme hizmetine abone olduğunuzda operatör tarafından size verilir.

Arama sayaçları menüsünü açmak için  **SEÇ**'e basın.



GİDEN ARAMALAR

Bu menünün ilk bölümü, yalnızca giden aramalarla ilgili olan engellemeleri ayarlamanıza olanak tanır.

Tüm aramaları engelle

Bu seçenikle tüm yapılan aramaları engellerseniz ve bu durumda yalnızca gelen aramaları alabilirsiniz.

1. **Hepsi**'ni seçmek için  **SEÇ**'e basın.
2. Engellenenin açık ya da kapalı olduğunu belirten bir onay kutusu göreceksiniz.

3. Seçeneği açmak ya da kapatmak için  **DEĞİŞTİR**'e basın.
4. Şebeke kodunu tuşlayın ve  **OK**'e basın.
5. İşlem tamamlandığında  **ÇIK**'a basarak **Arama engellemeler** menüsüne dönün.

Giden uluslararası aramaları engelle

Uluslararası seçeneğiyle giden tüm uluslararası aramaları engelleyebilirsiniz. Buna rağmen, dahili aramalar yapabilir, hem dahili hem de uluslararası aramaları alabilirsiniz.

Bu alt menü, *Tüm aramaları engelle* özelliğinde açıklandığı gibi çalışır.

Tüm giden uluslararası aramaları engelle bağlı bulunduğunuz ülke dışında

Yanl.bağlı ülke seçeneğiyle, bağlı bulunduğunuz ülkeye yapılan aramaların dışında giden bütün uluslararası aramaları engelleyebilirsiniz. Yurtiçi aramalar yapabilir, hem yurtiçi, hem de uluslararası aramaları kabul edebilirsiniz.

Bu alt menü, *Tüm aramaları engelle* özelliğinde açıklandığı gibi çalışır.

GELEN ARAMALAR

Bu menünün ikinci bölümü, yalnızca gelen aramalarla ilgili olan engellemeleri ayarlamana olanak tanır.

Tüm gelen aramaları engelle

Hepsi seçeneğiyle, yalnızca arama yapabilirsiniz, arama kabul edemezsiniz. Bu alt menü, *Tüm aramaları engelle* özelliğinde açıklandığı gibi çalışır.



Dolaşımdayken gelen tüm aramaları engelle

Dolaşımdayken seçeneğiyle yalnızca kendi şebeke operatörünüzün alanı içindeyken aramaları kabul edebilirsiniz.

Başka bir şebeke kullanırken bu seçeneğe gereksinim duyabilirsiniz; çünkü, birçok şebeke operatörü ve servis sağlayıcısı başka şebekeyi kullanırken alınan aramalar için ücret almaktadırlar.

Bu alt menü, *Tüm aramaları engelle* özelliğinde açıklandığı gibi çalışır.



ENGELLEMELERİ SİL

Bu seçeneği, bütün engellemeleri bir kerede silmek isterseniz kullanın.  **OK**'e basın; şebeke kodunu tuşlayın ve  **OK**'e basın.

116 GSM MENÜSÜ: ŞEBEKE HİZMETLERİ

Arama bekliyor

Eğer bir arama gelmek üzereyse ve hali hazırda gelen bir arama bulunuyorsa, şebeke, arama bekliyor seçeneği açıksa, telefon sizi bu yönde uyarır. Arama bekletme bir şebeke özelliğidir.



1. **Arama bekliyor**'u seçmek için  **SEÇ**'e basın.
2. Arama bekletmenin açık ya da kapalı olduğunu belirten bir onay kutusu göreceksiniz.
3. Seçeneği açmak ya da kapatmak için  **DEĞİŞTİR**'e basın.

Arama ücreti

Bu menü arama ücretlerine ilişkin bilgi içerir. Ayrıca, ücret sayacını sıfırlama ve aramalar için bir ücret limiti belirleme seçeneğini de sunar. Bu seçenekler, özellikle, kullanıcının abonenin kendisi olmadığı durumlarda yararlıdır.

Arama ücreti bir şebeke özelliğidir. Bu seçeneklerden bazılarını kullanabilmek için belirli bir SIM kartına ve PIN2 koduna sahip olmanız gerekir. Bu ücretlendirme servisleri hakkında daha ayrıntılı bilgi için şebeke operatörünüze danışın.

Arama ücreti özelliđi SIM kartınızda geçerli hale getirilmemişse, **Arama ücreti** menüsüne giremezsiniz.

1. **Arama ücreti** menüsüne girmek için  **SEÇ**'e basın.
2. **Son arama, Toplam aramalar, Maksimum maliyet,** ve **Fiyat/Birim** öğelerinin yer aldığı bir menü göreceksiniz.
3. 'yle dört ortamdan birini seçin ve 'a basın.

SON ARAMA ÜCRETİ

Son aramanın ücretini kontrol etmek için bu seçeneđi kullanın.

Son arama para sayacıdeđeri **Ücret/birim**'de, eder belirlemişseniz ve para birimi için bir deđer ayarında bulunmuşsanız, **Ana menü**'de, **Ayarlar, Birimler, Para birimi** altında para birimi olarak görüntülenir.

Son aramanın sayaç deđerı, SIM çıkartıldığında ya da yeni bir arama girişiminde bulunulduğunda, ya da bir arama kabul edildiğinde otomatik olarak sıfırlanır.



TOPLAM ARAMALAR TUTARI

Bu menü öğesi, en son arama da içinde olmak üzere bütün geçmiş aramaların tutarını gösterir.

Toplam aramalar sayaç deđerı, **Ücret/birim**'de eder belirlemişseniz ve para birimi için bir deđer ayarında bulunmuşsanız, Ana menüdeki **Ayarlar, Birimler, Para birimi** altında para birimi olarak görüntülenir.

Aynı zamanda sayacı sıfırlayabilirsiniz de.

Toplam aramaların tutarının sıfırlanması

1. Sayacı sıfırlamak için  **SIFIRLA**'ya basın.
2. Sizden, PIN2 kodu sorulur. Numarayı tuşlayın ve  **OK**'e basın.
3. **Sayacı sıfırla** metni görüntülenir.

KALAN PARA

Kullaniminiz için kalan para miktarını kontrol etmek amacıyla bu seçeneđi kullanın.

Kullaniminiz için kalan para tutarını, ancak **Ücret/birim** alanında birim ücretini ve **Ana menü**'de **Ayarlar, Birimler, Para Birimi** altında para birimini belirttiđiniz durumda görüntüleyebilirsiniz.



MAKSİMUM BİRİMLER

Toplama aramalar için kredi limitini gözden geçirmek, ayarlamak ya da değiştirmek istediğinizde bu seçeneği kullanın.

Ücretlendirilebilir bir arama sırasında sayaç limite gelirse görüşme kesilir. Limit aşılır aşılmaz yalnızca yerel acil aramalar ve diğer ücretsiz aramalar yapılabilir. Bu koşullar altında ücretlendirilebilir bir arama yapmak ya da arama almak istediğinizde, **Para yok** metni görüntülenir.

Maksimum birimler'i seçmek için 'yi kullanarak ve birkaç saniye bekleyerek maksimum arama tutarınızı seçilmiş para birimi olarak kontrol edebilirsiniz. Aramalar ücretinin sınıra varmasına ne kadar kaldığını öğrenmek istediğinizde, toplam aramalar ücretini maksimum ücretten çıkartabilirsiniz. Örneğin, azami ücret 500.00 FIM olarak ayarlanmışsa ve toplam aramalar sayacı 300.00 FIM harcamış olduğunuzu gösteriyorsa, aramalar için kullanabileceğiniz 200.00 FIM'iniz var demektir.





1. Ücretsiz olmayan görüşmeler için kullanılabilir azami kredi gösterilmektedir. **Ücret/birim** alt menüsünde birim ücreti için değer belirlemişseniz, toplam aramalar için kredi limiti para birimi olarak görüntülenir. Yoksa, toplam aramalar için kalan kredi, birim bazında görüntülenir.

2. Limiti ayarlamak ya da değiştirmek isterseniz  **DEĞİŞTİR**'e basın.
3. PIN2 kodunu tuşlayın ve  **OK**'e basın.
4. Sınır daha önceden ayarlanmışsa burada, geçerli olan ayar gösterilir. Limiti değiştirmek isterseniz, yeni limit değerini tuşlayın ve  **OK**'e basın. Sınırın sıfıra (0) ayarlanması durumunda kullanımda hiç bir sınır olmadığı varsayılır.

ÜCRET/BİRİM

Ücretlendirme bilgisi, ücretlendirme birimleri olarak hesaplanır ve kaydedilir. Birimler herhangi bir para biriminden bağımsızdır.

Birim için ücret belirlemek ve birimi okumak isterseniz bu seçeneği kullanın. Ayarı tamamladıktan sonra, arama ücret bilgisi, birimler yerine para birimi bazında görüntülenir.

1. Birim ücretini her birim için ayarlamak ya da değiştirmek isterseniz  **DEĞİŞTİR**'e basın.
2. PIN2 kodunu tuşlayın ve  **OK**'e basın.
3. Birim başına istenilen ücreti tuşlayın ve  **OK**'e basın. Bir yüzdellik noktasını eklemek için 'a basın.

4. Birim başına belirlenen ücret operatörünüze bağlıdır. Birim başına belirlenen ücret gerçek orandan daha yüksek bir değere ayarlanabilir ve böylece ek masraflar da içerilmiş olur. Birim başına ücretin sıfıra (0) ayarlanmış olması durumunda bu özellik kullanımda değildir.

Para birimini değiştirmek, ekranda görüntülenen sonuçta küçük hataların oluşmasına neden olabilir. Bununla birlikte, rakamı yuvarlamak, birim bazında kaydedilen sayaç değerlerini etkilemez.



YARDIM MASASI

Benefon Esc! telefonunuzu ya da haritaları kullanmada yardıma gereksinim duyarsanız, Benefon Esc!'e, o anki pozisyonunuzu ve yeğlediğiniz dili belirten bir yardım istemi gönderebilirsiniz. Yardım masası servisi. Bir süre sonra, bir teknik destek kişisi sizi arayacaktır. Bu servisin kullanımına ilişkin olarak kısıtlamalar bulunmaktadır.

Bu servisi kullanmak için kayıtlı kullanıcı olmanız gerekir. Daha fazla bilgi için, lütfen, www.genimap.com Internet adresine başvurun.

Yeğlediğiniz dilin ve yardım masası numarasının ayarlanması için *Ana menü*, *Ayarlar*, *Yardım Masası*'na başvurun.

Bir yardım istemi göndermek için şunu yapın:

1. **Yardım masası**'nı seçmek için 'yi kullanın.
2.  **OK**'e basarak silme işleminizi onaylayın, ya da  **HAYIR**'a basarak işlemi iptal edin.

GPS MENÜSÜ



GPS menü ağacı, rota noktalarını ve güzergâhları yönetmenize, çeşitli Friend Find özelliklerini kullanmanıza; ve pozisyonunuzu gönderip güncelleştirmenize olanak tanır. Aynı zamanda, bir servis sağlayıcısından bir güzergâhı ya da rota noktalarını isteyebilir, hedeflenen varış noktasını silebilir ya da bütün yön bulucu sayaçlarını sıfırlayabilirsiniz.

- GPS menüsüne girmek için yön bulucu sayfaalarının herhangi birinden **GPS**'ye basın.

- Menü öğeleri ve alt menüler arasında geçiş yapmak için **0**'i kullanın.
- Öğelerden birini seçmek için **0**'e basın. Bu yolla, alt menülere girebilir, buyrukları etkinleştirebilir ve seçenekleri açıp kapatabilirsiniz.
- Bir alt menüden bir önceki menü düzeyine dönmek amacıyla **ÇIK**'a basın.





ROTA NOKTALARI

Bir rota noktası, kendisini haritada göstermek için kullanılan bir başlıktan, **bir simgeden** ve **bir çift koordinattan (enlem ve boylamdan) oluşan bir yer ya da noktadır**. Rota noktaları, yön bulma amacıyla, yani belirli noktaları işaretlemek ve bunları hedeflenen varış noktaları olarak kullanmak, ya da birden fazla rota noktasını tek bir güzergâhta toplamak için kullanılırlar.

Rota noktaları menü öğesine ilişkin, GPS menüsünde şu ek bilgiler bulunmaktadır: **[WW]** hafızada kayıtlı bulunan bütün rota noktalarının sayısıdır.

- **Rota noktaları** menüsünü açmak istiyorsanız, **SEÇ**'e basın.
- Bir alt menüden bir önceki menü düzeyine dönmek amacıyla **ÇIK**'a basarak işlemi iptal edin.



Rota noktaları menüsü, telefonunuzun hafızasında halihazırda kayıtlı bulunan rota noktalarının tümünü gösterir.

- Rota noktalarının tümünü bir kerede silmek için, **Tümünü sil'i** seçin ve  **OK'e** basın. Silme işlemini  **OK'e** yeniden basarak onaylayın, ya da basarak işlemi iptal edin:  **HAYIR.**
- Rota noktalarının liste halinde verildiği sırayı değiştirmek için **Sıra'yı** seçin ve  **DEĞİŞTİR'e** basın. Rota noktaları, başlığa, yakınlığa, ya da simgeye göre sıralanabilirler.

Rota noktaları işlevlerinden çoğunun aynı zamanda **Harita** yön bulucu sayfasında bir rota noktasını göstererek de kullanılabilceğini unutmayın. Daha fazla bilgi için, lütfen, *Yön bulucunun kullanımına ilişkin genel bilgi, Harita, Gösterme modu* bölümüne bakın.

YENİ BİR ROTA NOKTASI OLUŞTURMA

1.  **SEÇ'e** basarak **Yeni'y**i seçin.
2. Eğer rota noktaları için hiç serbest hafıza kalmamışsa, **Boş hafıza yok** görüntülenir. Eski bazı rota noktaları silmedikçe, hiçbir yeni rota noktasını kaydedemezsiniz.

3. Yoksa, rota noktası başlığının, simgenin, enlem ve boylamın görüntülenip yeniden düzenlenebileceği bir menüye girersiniz.
4. Düzenleme yapmak için 'yle bir seçenek seçin ve  **DEĞİŞTİR'e** basın.

Rota noktasının başlığını düzenleme

Yeni bir başlığı tuşlayın ve  **OK'e** basın.



Rota noktası simgesini değiştirme

'yle bir sıra seçin ve istenilen simgeye karşılık gelen sayı tuşuna basın.

Enlem ve boylamı düzenleme



Söz konusu koordinatlar, o anki pozisyonunuzun koordinatlarıdır. Sayı tuşlarına basarak, yeni koordinatları tuşlayabilirsiniz. Hazır olunca

 **OK'e** basın.

5. Yeni rota noktasını düzenlemeyi bitirdiğinizde şuna basın:  **GERÇEKLEŞTİ'ye** basın.
6. Yeni bir rota noktasını kaydetmek isteyip istemediğiniz sorulacaktır. 'ye basarak bir seçim yapın: **HAYIR** ya da  **OK.**



HEDEFLENEN VARİŞ NOKTASINI AYARLAMA

Herhangi bir rota noktasını, hedeflenen varış noktası olarak kullanılmak üzere ayarlayabilirsiniz. O zaman, telefon size, o noktanın yönünü bulmanız için talimat verecektir.

1. Listeden bir rota noktası seçin ve  **SEÇ**'e basın.
2. **Varış noktası olarak ayarla**'yı seçin ve  **OK**'e basın.

POZİSYONU AYARLAMA



Telefonu, seçilen rota noktasının, sizin o anki pozisyonunuz olduğuna inandırmaya çalışarak kandırabilirsiniz. Bu, örneğin, GPS'yi açmayarak pilden tasarrufta bulununca haritayı kullanmak istediğinizde, ya da GPS'nin başlangıç pozisyon hesaplamalarını hızlandırmak istediğinizde yararlıdır.

1. Listeden bir rota noktası seçin ve  **SEÇ**'e basın.
2. **Pozisyon olarak kur**'u seçin ve  **OK**'e basın.

Bu seçenek yalnızca, GPS modülü etkin olmadığında ya da geçerli pozisyonu bulunmadığında elverişlidir.





KOORDİNATLARIYLA SMS GÖNDERME

Bir rota noktasının koordinatlarını bir kısa mesajın parçası olarak gönderebilirsiniz.







1. Listeden bir rota noktası seçin ve  **SEÇ**'e basın.
2. **SMS koord.larıyla**'yı seçin ve  **SEÇ**'e basın.
3. Böylece, koordinatlara eşlik etmek üzere kısa bir mesaj girebilirsiniz. Bu işlem, herhangi bir kısa mesajı yazma işlemi gibi gerçekleştirilebilir. Daha fazla bilgi için *GSM menüsü, Mesajlar, Mesaj yaz* bölümüne bakın.

BİR ROTA NOKTASINI GÖNDERME

Bir başka Benefon ESC! telefonuna bir rota noktası gönderebilirsiniz.

1. Listeden bir rota noktası seçin ve  **SEÇ**'e basın.
2. **Rota noktası gönder**'i seçmek için 'i kullanın ve  **SEÇ**'e basın.
3. Sayısal tuşları vr  **SİL**'i kullanarak alıcının numarasını tuşlayın, ya da telefon defterinden bir numara seçin.



Telefon defterinden bir numarayı çağırmak için aşağıdaki işlemleri gerçekleştirin:



-  **SİL**'e birkaç saniye basıp tutarak silin.
 -  **ARA**'ya basın. İsterseniz ismin baş harflerini tuşlayabilirsiniz.
 -  **OKU**'ya basın.
 - Doğru numara seçilene kadar  'yle telefon defteri üzerinde kayın.
 -  **OK**'e basın.
4.  **GÖNDER**'e basın.

Lütfen, rota noktasının bir kısa mesaj olarak gönderildiğini, böylece, her rota noktası gönderişinizde sizden normal kısa mesaj tutarında ücret kesileceğini unutmayın.

BİR GÜZERGÂH İSTEME

Servis sağlayıcısından size, seçilen noktaya bir güzergâh göndermesi isteminde bulunabilirsiniz.



1. Listedeki bir rota noktası seçin ve  **SEÇ**'e basın.
2. **Güzergâh gönder**'i seçmek için  'i kullanın ve  **SEÇ**'e basın.











3. Sayısal tuşları ve  **SİL**'i kullanarak alıcının numarasını tuşlayın, ya da telefon defterinden numarayı seçin.
4.  **GÖNDER**'e basın.

Lütfen, istemin bir kısa mesaj olarak gönderildiğini, böylece, her istem gönderişinizde sizden normal kısa mesaj tutarında ücret kesileceğini unutmayın. Ayrıca, servis sağlayıcı güzergâhın gönderimi için sizden ücret alabilir.



Bu servis yalnızca belirli servis sağlayıcıları tarafından sunulmaktadır.

HARİTAYA BAKMA





1. Listedeki bir rota noktası seçin ve  **SEÇ**'e basın.
2. **Haritada göster**'i seçin ve  **SEÇ**'e basın.
3. Ortasında seçilmiş rota noktaları bulunan bir harita görürsünüz.

- Büyütmek ve küçültmek için  ve  'i kullanın.
- Haritayı kaydırmak için  **1**,  **2**,  **3**,  **4**,  **6**,  **7**,  **8**, ve  **9** tuşlarını kullanın.



BİR ROTA NOKTASINI TAŞIMA

1. Listedeki bir rota noktası seçin ve  **SEÇ**'e basın.
2. **Taşı**'yı seçin ve  **SEÇ**'e basın. Seçilen rota noktası yanıp sönmeye başlar.
3. Seçilen rota noktası, bunun başlığı ve simgesi, haritadaki imle birlikte hareket edecektir. Koordinatlar, ekranın üst bölümünde gösterilirler.

DÜZENLEME

1. Listedeki bir rota noktası seçin ve  **SEÇ**'e basın.
2. **Düzenle**'yi seçin ve  **SEÇ**'e basın.
3. Rota noktasının başlığını, simgesini, ya da koordinatlarını değiştirip değiştirmek istemediğinizi seçebilirsiniz. Düzenlemek istediğinizi öğeyi  'yle seçin ve  **DEĞİŞTİR**'e basın.

Rota noktasının başlığını düzenleme



 **SİL**'e basarak karakterleri çıkartabilirsiniz; yeni bir başlığı tuşlayın ve  **OK**'e basın.

Rota noktası simgesini değiştirme





 'yle bir sıra seçin ve istenilen simgeye karşılık gelen sayı tuşuna basın.

Enlem ve boylamı düzenleme

Varsayılan ayar olarak, koordinatlar, o anki pozisyonunuzun koordinatlarıdır. Sayı tuşlarına basarak, yeni koordinatları tuşlayabilirsiniz. Hazır olunca  **OK**'e basın.

4. Rota noktasını düzenlemeyi bitirdiğinizde basın:  **GERÇEKLEŞTİ**.
5. Yapılan değişiklikleri  **OK**'e basarak onaylayın, ya da işlemi  **HAYIR**'e basarak iptal edin.

SİLME

1. Listedeki bir rota noktası seçin ve  **SEÇ**'e basın.
2. **SİL**'i seçin ve  **OK**'e basın.
3. Silme işlemini  **OK**'e yeniden basarak onaylayın, ya da işlemi  **HAYIR**'a basarak iptal edin.

GÜZERGÂHLAR

Bir güzergâh, bir gezinin gidişatını tanımlamak amacıyla birleştirilmiş, iki ya da daha fazla sayıdaki rota noktasının bir birleşimidir. Güzergâhlar, hedeflenen varış noktaları olarak, yön bulma amacıyla kullanılırlar.

Güzergâhlar menü ögesine ilişkin, GPS menüsünde şu ek bilgiler bulunmaktadır: **[RR]**, hafızada kayıtlı bulunan bütün güzergâhların sayısıdır.

- **Güzergâhlar**'ı açmak istiyorsanız **SEÇ**'e basın.
- Bir alt menüden bir önceki menü düzeyine dönmek amacıyla **ÇIK**'a basarak işlemi iptal edin.

Güzergâhlar menüsü, telefonunuzun hafızasında halihazırda kayıtlı bulunan güzergâhların tümünü gösterir.

Güzergâhların tümünü bir kerede silmek için **Tümünü sil** 'i seçin ve **OK**'e basın. Silme işlemi **OK**'e yeniden basarak onaylayın , ya da işlemi **HAYIR**'a basarak iptal edin.

YENİ BİR GÜZERGÂHI OLUŞTURMA

SEÇ'e basarak **Yeni**'yi seçin. Eğer güzergâhlar için hiç serbest bellek kalmamışsa, **Serbest hafıza yok** metni görüntülenir. Bu durumda, ilk önce bazı eski güzergâhları silmedikçe, hiçbir yeni güzergâhi kaydedemezsiniz.

En başında, yeni bir güzergâh üzerinde hiçbir rota noktası bulunmaz; ancak bunları istediğiniz gibi ekleyebilir ya da çıkartabilirsiniz.





Bir rota noktasını ekleme

1. İlk rota noktasını güzergâha eklemek için, **ARAYA SOK**'a basın.
2. Güzergâha daha fazla rota noktası eklemek isterseniz, bir sıra seçin ve **SEÇ**'e basın. Bir rota noktasını güzergâhta seçilen rota noktasının önüne mi, yoksa ardına mı eklemek istediğinizi seçin ve **SEÇ**'e basın. İçinden bir rota noktasını seçebileceğiniz bir menüye gireceksiniz. Bir seçim yapın ve **OK**'e basın.

Bir rota noktasını silme



Güzergâhtan bir rota noktası seçin. **SEÇ**'e basın.. **Sil**'i seçin ve **OK**'e basın.

Güzergâhın oluşturulmayı bitirme



1. Yeni güzergâhı oluşturmayı bitirdiğinizde  **GERÇEKLEŞTİ'**ye basın.
2. Güzergâhta birkaç rota noktası bulunuyorsa, güzergâhı adlandırabileceğiniz, ve bunu kaydetmek mi, yoksa çıkartmak mı istediğinize karar verebileceğiniz bir menüye girersiniz.
3. Varsayılan ayar bir ayar olarak, güzergâh adı, güzergâhın ilk ve son rota noktasını içerir.
 - **Ad'**ı seçin ve adı düzenlemek istiyorsanız  **DEĞİŞTİR'**e basın.
 - 'ı kullanın. **SİL'**e karakterleri silmek için basın ve yenilerini girmek için alfasayısal tuşları kullanın.
4. Sizden, yeni güzergâhı kaydetmek isteyip istemediğiniz sorulur. 'ye basarak **HAYIR** ya da  **OK** arasında bir seçim yapın.

HEDEFLENEN VARİŞ NOKTASINI AYARLAMA



Herhangi bir güzergâhı, hedeflenen varış noktası olarak kullanılmak üzere ayarlayabilirsiniz. Benefon ESC!, size, o güzergâhın yönünü bulmanız için nokta nokta talimat verir.

1. Listedenden bir güzergâh seçin ve  **SEÇ'**e basın.
2. **Varış noktası olarak ayarla'**yı seçin ve  **OK'**e basın.
3. Başlangıç noktasını ve yön bulurken kullanmayı istediğiniz gezi yönünü seçebileceğiniz bir menüye gireceksiniz.

Başlangıç noktasını değiştirme



- **Başlangıç noktası'**nü seçin ve  **DEĞİŞTİR'**e basın.
- Bir rota noktası seçin ve  **OK'**e basın.











Gezi yönünü değiştirme

- **Gezi yönü'**nü seçin ve  **DEĞİŞTİR'**e basın.
- Gezi yönü, yönün güzergâh üzerinde ilk ve son nokta tarafından gösterildiği iki seçenek arasından seçilebilir. Bir seçim yapın ve  **OK'**e basın.



4. İşiniz bittiğinde  **GERÇEKLEŞTİ'**ye basın.

HARİTAYA BAKMA

1. Listeden bir güzergâh seçin ve  **SEÇ**'e basın.
2. **Haritayı göster**'i seçin ve  **SEÇ**'e basın.
3. Ortasında seçilen güzergâhın ilk rota noktasının gösterildiği bir harita göreceksiniz.





- Rota noktaları arasında hareket etmek için 'yi kullanın.
- Büyütmek ve küçültmek için  ve 'yi kullanın.
- Haritayı kaydırmak için , , , , , , , ve 'u kullanın.

ROTA NOKTASI LİSTESİNE: BAKMA VE BUNU DÜZENLEME



1. Listeden bir güzergâh seçin ve  **SEÇ**'e basın.
2. **Rota noktalarını listele**'yi seçin ve  **SEÇ**'e basın.
3. Artık, güzergâh rota noktalarının bir listesine bakabilir, buna yenilerini ekleyebilir ve çıkartabilirsiniz. Bu alt menü işlevleri, *Yeni bir güzergâh oluşturuyor* özelliğinde açıklandığı gibi çalışır.

BİR GÜZERGÂHI GÖNDERME



Başka bir Benefon ESC! telefonuna bütün rota noktalarıyla bir güzergâh gönderebilirsiniz.

1. Listeden bir güzergâh seçin ve  **SEÇ**'e basın.
2. **Güzergâh gönder**'i seçmek için 'yi kullanın ve  **SEÇ**'e basın.
3. Sayısal tuşları ve  **SİL**'i kullanarak alıcının numarasını tuşlayın, ya da telefon defterinden bir numara seçin.

Telefon defterinden bir numarayı şöyle çağırın:

Birkaç saniye tutarak  **SİL**'e basın ve numaraları silin. Ardından,  **ARA**'ya basın.

İsterseniz ismin baş harflerini tuşlayabilirsiniz.  **OKU**'ya basın.



Doğru numara seçilene kadar 'yle telefon defteri üzerinde kayın.  **OK**'e basın.

4.  **GÖNDER**'e basın.





Lütfen, güzergâhın, bir kısa mesaj olarak gönderildiğini, böylece, her güzergâh gönderişinizde sizden normal kısa mesaj tutarında ücret kesileceğini

unutmayın. Gönderimi ne zaman iserseniz  İPTAL'e basarak iptal edebilirsiniz.



UZUNLUĞU ÖLÇME

1. Listeden bir güzergâh seçin ve  SEÇ'e basın.
2. **Uzunluğu ölç**'ü seçin ve  SEÇ'e basın. Güzergâh uzunluğunu göreceksiniz.
3. Bir alt menüden bir önceki menü düzeyine dönmek amacıyla  ÇIK.





YENİDEN ADLANDIRMA

1. Listeden bir güzergâh seçin ve  SEÇ'e basın.
2. **Yeniden adlandır**'ı seçin ve  SEÇ'e basın. İçinden bir güzergâhı yeniden adlandırabileceğiniz bir menüye gireceksiniz.
3. Karakterleri silmek için  SİL'e basın ve yenilerini girmek için alfasayısal tuşları kullanın. İşlem tamamlanınca  OK'e basın.

ÇOĞALTMA

1. Listeden bir güzergâh seçin ve  SEÇ'e basın.
2. **Çoğalt**'ı seçin ve  OK'e basın.
3. Seçilen güzergâh çoğaltılacak ve buna, işleyen bir numara da içerilmek üzere özgün güzergâhın adı verilecektir.

SİLME

1. Listeden bir güzergâh seçin ve  SEÇ'e basın.
2. **Sil**'i seçin ve  OK'e basın.
3. Silme işlemini  OK'e yeniden basarak onaylayın, ya da  HAYIR'a basarak iptal edin.

FRIEND FIND

Friend Find özellikleri, Benefon Esc!'in eşsiz GPS ve GSM araç birleşiminden en iyi biçimde yararlanmak üzere tasarlanmıştır. Pozisyon bilgisine ve kısa mesaj servisine (SMS) dayalı olarak, bunlar, tam ve doğru lokasyon ve bir arkadaşı izleme işlevlerini olanaklı kılmaktadır.

Friend Find işlevlerinin temel ilkesi, bir Benefon Esc! telefonunda, diğer Benefon ESC! telefonlarının, hızları ve hareket yönleri gibi başka bilgilerin yanısıra bunların pozisyonlarını kaydetmektir. Bu bilgi sonradan pozisyon güncelleştirmelerle birlikte güncelleştirilebilir.

Pozisyon güncelleştirmeler

Bir telefon, bir başka telefondaki pozisyon bilgisini bir pozisyon güncelleştirme gönderimiyle güncelleştirebilir. Bu türden güncelleştirmeler ne zaman istenirse gönderilebilirler, ancak bir telefon, bir istem göndererek de güncelleştirim isteyebilir.

İzlem

Sürekli pozisyon güncelleştirmeler göndermeye izlem denir; bu durumda, güncelleştirmeler, izlem güncelleştirmeleri olarak bilinirler. Bir telefon ne

zaman istenirse izlem güncelleştirmelerini göndermeye başlayabilir, ancak izlem aynı zamanda bir başka telefon tarafından da istenebilir.

İzlem güncelleştirmelerinin gönderilme ve kabul edilmelerine ilişkin şu sınırlandırmalar bulunmaktadır:

- Bir kerede yalnızca bir telefona izlem güncelleştirme gönderebilirsiniz. Bir başka telefona izlem gönderimine başlamak için, özgün izlemi iptal etmeniz gerekir.
- Telefondan çok sayıda izlem kabul edebilirsiniz.



Pozisyon ve izlem güncelleştirmelerden gelen pozisyon bilgisi, bir arkadaş noktası olarak kütüğe geçirilebilir; buna haritadan bakılabilir, bir hedeflenen varış noktası olarak kullanılabilir, ya da sıradan bir rota noktası olarak kaydedilebilir.

Friend Find özelliklerinden hiçbirisi, sizin kesin izniniz olmadan bir başkasına sizin yerinizi açıklamaya yetkili değildir.



Friend Find özellikleri kısa mesajlara dayalı olduklarından, ister bir güncelleştirme, isterse bir istem olsun, göndereceğiniz her Friend Find mesajı için sizden normal kısa mesaj gönderim ücreti alınacaktır.

Friend listesi

Friend Find menü öğesine ilişkin, GPS menüsünde şu ek bilgiler bulunmaktadır: **[FF]**, hafızada kayıtlı bulunan bütün arkadaş noktalarının sayısıdır.

- **Friend Find** menüsünü açmak için  **SEÇ**'e basın.
- Bir alt menüden bir önceki menü düzeyine dönmek amacıyla  **ÇIK**'a basarak işlemi iptal edin.

Friend Find menüsü, size bütün arkadaş noktalarını gösterir.



Arkadaş noktalarının tümünü bir kerede silmek için, **Tümünü sil**'i seçin ve  **OK**'e basın. Silme işlemi  **OK**'e yeniden basarak onaylayın, ya da  **HAYIR**'a basarak iptal edin.

Friend Find işlevlerinden çoğunun, aynı zamanda **Harita** yön bulucu sayfasında bir rota noktasını göstererek de kullanılabileceğini unutmayın.

Daha fazla bilgi için, lütfen, *Yön bulucunun kullanımına ilişkin genel bilgi*, *Harita*, *Gösterme modu* bölümüne bakın.

İZLEM İNFO (BİLGİSİ)

Bir başka telefon tarafından izleniyorsanız, bu telefona ilişkin bilgileri şöyle elde edebilirsiniz:

1. **İzlem info**'sunu seçmek için  **SEÇ**'e basın.
2. İzlem güncelleştirmelerini gönderdiğiniz telefon numarasını, ya da elverişliyse ismi **Telefon defteri**'nde görürsünüz. Aynı zamanda, göndermiş olduğunuz izlem güncelleştirmelerinin sayısını da göreceksiniz. Sürekli olarak izlem güncelleştirme göndermiyorsanız, yalnızca **Etkin izlem yok** metnini göreceksiniz.
3. Güncelleştirme gönderimini durdurmak için,  **İPTAL**'e basın.

YENİ BİR ARKADAŞ NOKTASI OLUŞTURMA

Güncelleştirmeleri ya da istemleri gönderdiğiniz her telefonun bir arkadaş noktası olarak belirleneceği varsayılır.

1. Yeni bir arkadaş noktası oluşturmak için  **SEÇ**'e basın ve **Yeni**'yi seçin.
2. Eğer arkadaş noktaları için hiç serbest bellek kalmamışsa, ekranda **Boş hafıza yok** metni görüntülenir. Bu durumda, ilk önce bazı eski

arkadaş noktalarını silmedikçe, hiçbir yeni arkadaş noktasını kaydedemezsiniz.

3. Yeterli hafıza yoksa, sizden, arkadaşınızın telefon numarası sorulur. Numarayı tuşlayın ve **OK**'e basın. **Telefon defteri**'nden bir numarayı çağırma için **ARA**'ya basın.

Telefon defterinden bir numarayı çağırma için şunu yapın:

- İsterseniz ismin baş harflerini tuşlayabilirsiniz. **OKU**'ya basın. Hiç baş harf girmezseniz, telefon defteri listesinin başından aramaya başlayacaksınız.
- Doğru numara seçilene kadar **0**'yle telefon defteri üzerinde kayın.
- OK**'e basın.

4. **OK**'e bastıktan sonra, yeni arkadaş noktasını göreceğiniz **Friend Find** menüsüne döneceksiniz.

Yeni arkadaş noktasının pozisyonu ilk başta bilinmez, bu nedenle buna bir pozisyon istemi gönderebilirsiniz.

Yeni bir arkadaş noktası her zaman "yetkisiz" konumda olur; bu, bu noktanın gönderdiği istemlere hiçbir koşul altında otomatik olarak yanıt vermeyeceksiniz

demektir. Daha fazla bilgi için, lütfen, *Yetki verme* bölümüne bakın.

Daha önce bir arkadaş noktası olarak belirlenmemiş bir telefon numarasından bir güncelleştirme ya da istem aldığınızda, yeni, etkisiz bir arkadaş noktasının aynı zamanda otomatik olarak oluşturulacağını gözönünde bulundurun.

HEDEFLenen VARİŞ NOKTASINI AYARLAMA

Herhangi bir arkadaş noktasını, hedeflenen varış noktası olarak kullanılmak üzere ayarlayabilirsiniz. Benefon ESC!, size, o noktanın yönünü bulmanız için talimat verir.



1. Listedeki bir arkadaş noktasını seçin ve **SEÇ**'e basın.
2. **Varış noktası olarak ayarla**'yı seçin ve **OK**'e basın.
3. Arkadaş noktasının pozisyonu bilinmiyorsa (yani, bu noktadan henüz hiçbir güncelleştirme alınmamışsa), **Pozisyon bilinmiyor** metni belirir ve hedeflenen varış noktası değiştirilmez.

Bir arkadaş noktasının pozisyonunun, siz bu noktayı hedeflenen bir varış noktası olarak kullanırken

değişebileceğini, lütfen, unutmayın. Bu durumda, yön bulma işlemi otomatik olarak yeni, güncelleştirilmiş pozisyona yönelik olacaktır.

POZİSYONU AYARLAMA

Telefonu, seçilen arkadaş noktasının, sizin o anki pozisyonunuz olduğuna inandırmaya çalışarak kandırabilirsiniz. Bu, örneğin, GPS'yi açmayarak pilden tasarrufta bulununca haritayı kullanmak istediğinizde, ya da GPS'nin başlangıç pozisyon hesaplamalarını hızlandırmak istediğinizde yararlıdır.

1. Listedен bir arkadaş noktasını seçin ve  **SEÇ**'e basın.
2. **Pozisyon olarak kur**'u seçin ve  **OK**'e basın.

Bu seçenek yalnızca, GPS modülü etkin olmadığında ya da geçerli pozisyonu bulunmadığında elverişlidir.



YETKİ VERME

Başka bir telefondan, sizden bir pozisyon güncelleştirme göndermeniz ya da izlem güncelleştirmelerini göndermeye başlamanız yolunda bir istem aldığınızda, sizden genellikle bir onay istenir.



Buna karşın, bazen bir arkadaş noktasını **yetkili** kılmak isteyebilirsiniz; bu yüzden, o arkadaşınızın telefon

numarasından gelen bütün istemlere otomatik olarak yanıt verilir.



Bir arkadaşını yetkili kılmak için

1. listedен bir arkadaş noktasını seçin ve  **SEÇ**'e basın.
2. **Yetki ver**'i seçin ve  **DEĞİŞTİR**'e basın.



Yeniden bir arkadaşın yetki kaldırmak için, **Yetkiyi kaldır**'ı seçin ve  **DEĞİŞTİR**'e basın.

Yetkili arkadaşlar, **Friend Find** menüsünde yanlarında  simgesiyle gösterilirken, yetkisiz arkadaşların yanlarında  simgesi yer alır.





BİR POZİSYON GÜNCELLEŞTİRMEYİ GÖNDERME

1. Listedен bir arkadaş noktasını seçin ve  **SEÇ**'e basın.
2. **Güncelleştirme gönder**'i seçin ve  **OK**'e basın.
3. Ekranda **Gönderiyor...** metni belirir ve bunu **Pozisyon güncelleştirme gönderildi** metni izler.
4. Pozisyonunuz bunu kabul eden Benefon ESC! telefonunda güncelleştirilir.

BİR POZİSYON GÜNCELLEŞTİRME İSTEME

1. Listeden bir arkadaş noktasını seçin ve  SEÇ'e basın.
2. **Güncelleştirme iste**'yi seçin ve 'e basın.



İZLEM GÖNDERME

1. Listeden bir arkadaş noktasını seçin ve  SEÇ'e basın.
2. **İzlem gönder**'i seçin ve  SEÇ'e basın.
3. Bir kerede yalnızca bir arkadaş izlem gönderebilirsiniz. Zaten başka bir telefona izlem gönderiyorsanız, **İzleme halen etkin** metni görünür. Bu durumda, bir başka telefona izlem göndermeye başlamadan önce, halihazırda etkin olan gönderimi iptal etmek zorunda kalacaksınız.
4. Sizden, pozisyon güncelleştirmeleri gönderimi için bir yineleme aralığı belirlemeniz istenir. Bunu sayısal tuşlarla girin ve  DEVAM'a basın.
5. Sizden, gönderilecek güncelleştirmelerin sayısını belirlemeniz istenecektir. Bunu sayısal tuşlarla girin ve  OK'e basın.

6. İzlem başlar. Telefonunuz, ya siz gönderimi iptal edinceye, ya da alıcı sizden işlemi durdurmanız yolunda bir istemde bulununcaya değin, ayarlanan yinleme aralığıyla otomatik olarak izlem güncelleştirmeleri gönderecektir.
7. Ne zaman bir izlem güncelleştirme göndeilirse, **Gönderiyor...** metni ekranda görünür.

GÖNDERİMİ İPTAL ETME

Bir telefona bir kez izlem güncelleştirmeleri göndermeye başladınızda, telefon, siz manüel olarak durduruncaya, ya da ayarlanan sayıda güncelleştirme gönderilinceye değin izlemeyi sürdürür. İzlemeyi durdurmak için şunu yapabilirsiniz:

1. Listeden, izlem gönderdiğiniz arkadaş noktasını seçin ve  SEÇ'e basın.
2. **Gönderimi iptal**'i seçin ve  OK'e basın.

Ayrıca, kabul eden taraf, sizin güncelleştirme gönderimini durdurmanız yolunda, izlemeyi bir kerede durduracak olan bir istemde bulunabilir.

İZLEM İSTEME

1. Listeden bir arkadaş noktasını seçin ve **SEÇ**'e basın.
2. **İzlem iste**'yi seçin ve **SEÇ**'e basın.
3. İzleme güncelleştirmelerini almak için istediğiniz yinleme aralığını tuşlayın. İşlem tamamlanınca **DEVAM**'a basın.
4. Gönderilecek olan güncelleştirmelerin sayısını belirleryin. Bunu sayısal tuşlarla girin ve **OK**'e basın.

İZLEM İSTEMİNİ İPTAL ETME

Bir telefonun size izleme güncelleştirmeleri göndermeyi durdurması yolunda istemde bulunabilirsiniz.

1. İzleme almakta olduğunuz arkadaş noktasını seçin ve basın: **SEÇ**'e basın.
2. **İptal istemi**'ni seçin ve **OK**'e basın.

Ayrıca, alıcı taraf sizden güncelleştirme gönderimini durdurmanız isteminde bulunabilir. Bu durumda, izleme hemen sona erer.

KOORDİNATLARIYLA SMS GÖNDERME

Bir arkadaş noktasının koordinatlarını kısa bir mesajın parçası olarak gönderebilirsiniz.

1. Listeden bir arkadaş noktasını seçin ve **SEÇ**'e basın.
2. **SMS koord.larıyla**'yı seçin ve **SEÇ**'e basın.
3. Böylece, koordinatlara eşlik etmek üzere kısa bir mesaj girebilirsiniz. Bu işlem, herhangi bir kısa mesajı yazma işlemi gibi gerçekleştirilebilir. Daha fazla bilgi için *GSM menüsü, Mesajlar, Mesaj yaz* bölümüne bakın.

BİR GÜZERGÂH İSTEME

Servis sağlayıcısından size, seçilen noktaya bir güzergâh göndermesi isteminde bulunabilirsiniz. Bu işlem şöyle gerçekleştirilir:

1. Listeden bir arkadaş noktasını seçin ve **SEÇ**'e basın.
2. **Güzergâh gönder**'i seçmek için **0**'yi kullanın ve **SEÇ**'e basın.
3. Sizden, isteminiz için bir alıcı seçmeniz istenir. Sayısal tuşları ve **SİL**'i kullanarak telefon

numarasını tuşlayabilir, ya da telefon defterinden bir numara seçebilirsiniz.

4.  OK'e basın.

Lütfen, istemin bir kısa mesaj olarak gönderildiğini, böylece, her istem gönderişinizde sizden normal kısa mesaj tutarında ücret kesileceğini unutmayın. Ayrıca, servis sağlayıcı güzergâhın gönderimi için sizden ücret alabilir.



Bu servis yalnızca belirli servis sağlayıcıları tarafından sunulmaktadır.









HARİTADA GÖSTERME

1. Listedен bir arkadaş noktasını seçin ve  SEÇ'e basın.

2. **Haritayı göster**'i seçin ve  SEÇ'e basın.

3. Ortasında seçilen arkadaş noktası yer alan bir harita göreceksiniz.

•Büyütmek ve küçültmek için  ve 'yi kullanın.



•Haritayı kaydırmak için , , , , , , , , ve 'u kullanın.

BİR ROTA NOKTASI OLARAK KAYDETME



1. Listedен bir arkadaş noktasını seçin ve  SEÇ'e basın.

2. **Rota noktası olarak kaydet**'i seçin ve  SEÇ'e basın.

3. Eğer rota noktaları için hiç serbest hafıza kalmamışsa, **Boş hafıza yok** görüntülenir. Eski bazı rota noktalarını silmedikçe, hiçbir yeni rota noktasını kaydedemezsiniz.

4. Artık, rota noktasının başlığını, simgesini, ya da koordinatlarını değiştirmek isteyip istemediğinizi seçebilirsiniz. Düzenlemek istediğiniz öğeyi 'yle seçin ve  DEĞİŞTİR'e basın.



Rota noktasının başlığını düzenleme

Basarak karakterleri çıkartabilirsiniz:  SİL.
Yeni bir başlığı tuşlayın ve  OK'e basın.





Rota noktası simgesini değiştirme

Her birinin üzerinde dokuz simge bulunan toplam beş adet rota noktası simge sırası kullanımınıza açıktır. 'yle bir sıra seçin.

İstenilen simgeye karşılık gelen sayı tuşuna basın.

5. Yeni rota noktasını düzenlemeyi bitirdiğinizde  **GERÇEKLEŞTİ**'ye basın.
6. Yeni bir rota noktasını kaydetmek isteyip istemediğiniz sorulur. Seçimi yapmak için 'yi kullanın ve  **OK**'e basın.



SİLME

1. Listedeki bir arkadaş noktasını seçin ve  **SEÇ**'e basın.
2. **Sil**'i seçin ve  **OK**'e basın.
3. Silme işlemi  **OK**'e yeniden basarak onaylayın, ya da  **HAYIR**'a basarak iptal edin.



HARITALAR

Telefonun hafızasındaki haritalara bu menüyle ulaşarak haritalara bakabilir ve üzerlerinde değişiklikler yapabilirsiniz.

Haritalar menü öğesine ilişkin, GPS menüsünde şu ek bilgiler bulunmaktadır: **[MM]**, hafızada kayıtlı bulunan bütün haritaların sayısıdır.



- **Haritalar**'ı açmak istiyorsanız,  **SEÇ**'e basın.
- Bir alt menüden bir önceki menü düzeyine dönmek amacıyla  **ÇIK**'a basarak işlemi iptal edin.

Haritalara bakma ve işleme

1. 'yle listeden dünya haritasını ya da ek haritalardan birini seçin ve  **SEÇ**'e basın.
2. Seçilen harita, *Gösterme modu*'na benzer bir modda görünür. Bu modda, haritayı kaydırmak, ya da rota noktalarını ve bazı başka verileri değiştirmek için bir gösterici taşıyabilirsiniz. Daha fazla bilgi için, lütfen, *GPS'nin kullanımına ilişkin genel bilgi*, *Harita, Gösterme modu* bölümüne bakın.





KOORDİNATLARIYLA SMS GÖNDERME

O anki pozisyonunuzun koordinatlarını kısa bir mesajın parçası olarak gönderebilirsiniz.

1. GPS menüsüne girmek için  **GPS**'ye basın.
2. 'yle **koord.larıyla SMS**'i seçin ve  **SEÇ**'e basın.
3. Böylece, koordinatlara eşlik etmek üzere kısa bir mesaj girebilirsiniz. Bu işlem, herhangi bir kısa mesajı yazma işlemi gibi gerçekleştirilebilir. Daha fazla bilgi için, lütfen, *GSM menüsü, Mesajlar, Mesaj yaz* bölümüne bakın.

SERVİS İSTEME

Servis sağlayıcınızdan, size bir metinle açıklanmış haliyle, örneğin, bir sokak adresiyle, bir noktaya yönelmiş bir rota noktası ya da güzergâh göndermesi isteminde bulunabilirsiniz.

1. GPS menüsüne girmek için  **GPS**'ye basın.
2. **Servis isteyin**'ni seçmek için 'yi kullanın ve  **SEÇ**'e basın.
3. Ardından, herhangi bir metin de girebilirsiniz. Bunu alfasayısal tuşlarla girin ve  **SEÇ**'e basın.

5. Sizden, ne tür hizmet isteminde bulunduğunuz sorulur.

•Bir ya da birden fazla rota noktasını, örneğin, yerel pizzacıların pozisyonlarını istemek için **Rota noktasını iste**'yi seçin ve  **SEÇ**'e basın.

•Belirli bir noktaya uzanan güzergâhı, örneğin, en yakın yerel pizzacıyı, istemek için **Güzergâhı iste**'yi seçin ve  **SEÇ**'e basın.

5. Sizden, isteminiz için bir alıcı seçmeniz istenir. Sayısal tuşları ve  **ve SİL**'i kullanarak alıcının numarasını tuşlayın, ya da telefon defterinden bir numara seçin.





6.  **GÖNDER**'e basın.

Lütfen, istemin bir kısa mesaj olarak gönderildiğini, böylece, her istem gönderişinizde sizden normal kısa mesaj tutarında ücret kesileceğini unutmayın. Ayrıca, servis sağlayıcı bir güzergâhın ya da rota noktalarının gönderimi için sizden ücret alabilir.

Bu hizmetlerin çalışması için, her hizmet isteminde bulunuşunuzda pozisyonunuz servis sağlayıcısına gönderilir. Bu servis yalnızca belirli servis sağlayıcıları tarafından sunulmaktadır.



AGPS İSTEME

Servis sağlayıcısından size yardımcı GPS bilgisi göndermesi yolunda istemde bulunabilirsiniz. İstemi göndermeden önce, AGPS ayarlarının doğru olarak yapılıp yapılmadıklarını kontrol edin. Daha fazla bilgi için, lütfen, *Ana menü*, *Ayarlar*, *GPS*, *AGPS* bölümüne bakın.

1. GPS menüsüne girmek için  **GPS**'ye basın.
 2. **AGPS iste**'ni seçmek için 'yi kullanın ve  **SEÇ**'e basın.
-  **OK**'ye basarak istemi onaylayın.





POZİSYONU GÜNCELLEŞTİRME

GPS alıcınızın pozisyonunuzu bir kerede güncelleştirmesini sağlayabilirsiniz.

1. **GPS menüsü**'ne girmek için  **GPS**'ye basın.
2. **Pozisyonu güncelleştir**'i seçmek için 'yi kullanın ve  **OK**'e basın.



GÜZERGÂH NOKTASINI ATLAMA

Hali hazırdaki varış noktanızın bir güzergâh olması ve bir güzergâh noktasını atlamak istemeniz durumunda bu seçeneği kullanın.

1. GPS menüsüne girmek için  **GPS**'ye basın.
2. **Rota nok atla**'yı seçmek için 'yi kullanın ve  **SEÇ**'e basın.
3. 'yle listede kaydırma yaparak ve noktayı vurgulayarak bir sonraki güzergâh noktanızı seçin.  **SEÇ**'e basın.

HEDEFLENEN VARİŞ NOKTASINI SILME

Bir noktayı, artık hedeflenen varış noktası olarak kullanmak istemiyorsanız, şunu yapın:

1. **GPS menüsü**'ne girmek için  **GPS**'ye basın.
2. **Varış noktasını sil**'i seçmek için 'yi kullanın.  **OK**'e basın.







Hedeflenen varış noktasını sildikten sonra yön bulucu sayfalar, hedeflenen bir varış noktasına ilişkin yön bulma yolunda kılavuzluk yapmazlar.

Hedeflenen yeni bir varış noktası seçebilmek için, varış noktasını silmek zorunda değilsiniz.

Hedeflenen varış noktası, yalnızca bir nokta, hedeflenen varış noktası olarak kullanılıyorsa silinebilir.

ÖLÇÜCÜLERİ SIFIRLAMA

Telefonunuzdaki hız ve yol sayacı bilgilerini sıfırlamak için şunu yapın:

1. **GPS menüsü**'ne girmek için  **GPS**'ye basın.
2. **Ölçücülerini sıfırla**'yı seçmek için 'yi kullanın ve  **SEÇ**'e basın.
3. Hangi sayaçları sıfırlamak istediğinizi seçin. Seçenekleri açıp kapatmak için bunları 'yle seçip,  **DEĞİŞTİR**'e basın.
4. Bir alt menüden bir önceki menü düzeyine dönmek amacıyla  **ÇIK**'a basın.

PİL

TAKMA VE ÇIKARTMA

Takma: Pilin alt bölümünü, telefonun alt tarafındaki köşelerin içine yerleştirin. Pili, telefonun arkasına doğru, kendi yerine kilitleninceye kadar itin.

Çıkartma: Açma dilini aşağıya itin ve telefondan dikkatlice çekip çıkartın.

TÜRLER VE BOYUTLAR

Bu telefon için elverişli iki çeşit pil bulunmaktadır:

- Li-Ion 900 mAh
- Li-Ion 1200 mAh

ISI

Piller en iyi oda sıcaklığında çalışır (+20°C).

0°C'in altındaki sıcaklıklarda yeni şarj edilmiş bir pil kullanın.

-25°C'in altındaki sıcaklıklarda pil enerji vermeyeceğinden telefon kullanılamayacak duruma gelir. Telefon yeterince ısınınca yeniden düzgün olarak çalışmaya başlar.

Güvenlik açısından +60°C'in üzerindeki sıcaklıklarda cihazın kullanılması sakıncalıdır. Telefon soğuduktan sonra düzgün olarak çalışmaya başlar.

Li-Ion pil oda sıcaklığında (+20°C) bir ayda kapasitesinin %15'inden fazlasını yitirir. Kullanıma başladıktan sonraki ilk iki gün içinde kapasite yitimi genellikle yüzde bir-ikidir.

Yüksek sıcaklıklar pillerin boşalım sürecini hızlandırır.

BOŞ PİL

Ekranda pil simgesi görüntülenir. Simgedeki "sıvı düzeyi", pilin doluluk oranını gösterir.

Pil neredeyse bütünüyle boşaldığında bir bip sesi duyulur ve **Pil zayıf** metni görüntülenir.

Pil bütünüyle boşaldığında telefon kapanır. Pili şarj edin ve yeniden doldurum yapılmış bir pille değiştirin.

ELEKTRİK ŞARJ ALETLERİ

Bu telefon için varolan elektrik şarj aleti, FMC70 kablosuyla birlikte sağlanan.CMA-70-230 hızlı şarj aletidir.

Elektrik şarj aletleri yalnızca kapalı iç mekanlarda kullanılmalıdır. Bulduğunuz ülkedeki voltajın, şarj aletinin voltajıyla (230 V) uyumlu olup olmadığını kontrol edin.

Şarj sırasında, kablunun yuvarlak ucunu şarj aletine bağlayın ve saat yönünde yarım tur çevirerek kilitleyin. Kablonun karo ucunu (ok aşağı bakacak biçimde) telefonun üzerindeki alt konektörün sol tarafına takın.

Şarj aletini bir duvar prizine bağlayın. Doldurum işlemi otomatik olarak başlar.

Elektrik şarj aleti genellikle telefonla birlikte sağlanır; ancak bu, Benefon aksesuar seçenek paketiyle de verilmektedir.

Diğer şarj aleti türleri *Aksesuarlar* bölümünde tanıtılmaktadır.

DOLDURUM

Telefon, şarj işlemi sırasında doldurum konumunu, pil sıcaklığını ve güç beslenimini denetler.

Şarj aleti bağlandığında telefon otomatik olarak açılır.

Bununla birlikte, tamamen boşalmış bir pilin doldurumu sırasında telefon hemen açılmayabilir.

Hasar göreceği endişesine kapılmadan telefonu ve pili günlerce doldurumda bırakabilirsiniz.

Doldurum işlemi için ideal sıcaklık erimi + 10°C...+30°C arasındadır. Pili bu sıcaklıkların üstünde ya da altında şarj ederseniz pilin ömrü kısalmayabilir. Ayrıca, bu durumda pil tam kapasiteye ulaşamayabilir.

Pil doldurumu sırasında, ekran yineleyerek aşağıdan yukarıya yükselen "sıvı düzeyi"ni görüntüler.

Pil bütünüyle şarj edildiğinde, şarj konumu ekranda kalır.

Pili bir başka pille değiştirmeniz durumunda, pil göstergesinin otomatik olarak doğru şarj konumunu göstereceğini garanti edemediğimizi unutmayın. Pil göstergesini "yeni" pile denk gelecek şekilde sıfırlamak için, "yeni" pili tamamen dolana kadar şarj etmeniz gerekir.

Doldurum süreleri

Şarj süresi, ne çeşit şarj aleti ve pil kullandığınıza bağlı olarak değişmektedir. Örneğin, Li-Ion pilleri hızlı şarj aleti ile şarj edilirken pil kapasitesinin yaklaşık %70'i hızlı bir şekilde sağlanacaktır, ancak geriye kalan %30'un şarj olması göreceli olarak daha fazla zaman alır.

Ayrıca, aşağıdaki doldurum sürelerinin yaklaşık değerler olduklarını ve oda sıcaklığında (+20°C) ölçüldüklerini, lütfen, gözönünde bulundurun.

Hızlı elektrik şarj aleti CMA-70-230:

- 900 mAh boyutundaki boş bir Li-Ion pille yaklaşık 3 saat
- 1200 mAh boyutundaki boş bir Li-Ion pille yaklaşık 2,5...3,5 saat

BAKIM VE İDAME

Eski bir pil kullanırsanız, bunun sürekli çalışma süresi yeni bir pilde olduğundan daha kısadır.

Pil, olası en üst kapasitesine ulaşması ve bu kapasiteyi koruması bakımından özenle korunmalı ve düzgün bir biçimde saklanmalıdır. Uygun bakım ve saklama, aynı zamanda azami pil ömrününü güvence altına alır.

Bazen, yeni ya da uzun süre kullanılmayan pil telefona takıldığında, telefonu açamayacak kadar düşük voltajlıdır. Kısa bir süre sonra telefon açılır.

Pilleri uzun süre kullanmayacaksanız, tam doldurulmuş olarak kuru bir yerde saklamanız salık verilir.

Güvenlik düzenlemeleri (kullanımda ve kullanımda olmayan piller için geçerlidir):

- Telefonu ısıdan koruyun. Yüksek ısı dereceleri pillere hasar verebilir. Pili ısıtmayın ya da ateş yakınında kullanmayın.
- Pili kendi başınıza açmayın ya da pili delmeyin.
- Pili düşürmeyin, herhangi bir yere vurmeyin, bükmeyin ya da sallamayın, ya da herhangi başka bir biçimde sertçe tutmayın.

- Pili ıslatmayın ya da suya sokmayın.
- Pili, yalnızca kullanım kılavuzunda belirlenmiş olan şarj aletiyle doldurun. Pili yalnızca tasarlandığı amaç doğrultusunda kullanın.
- Yalnızca Benefon tarafından yetkilendirilmiş personelin telefonunuzun bakımını yapmasına izin verin.

İMHA

Li-Ion piller çevreye zarar verebilecek ağır metaller içermemektedir. Piller, kullanıldıkları ülkenin, pillerin imhası konusundaki bağlayıcı düzenlemeleri uyarınca imha edilmelidirler.

İŞLEME SÜRESİ

Pili korumak için, aşağıdaki noktalara dikkat edin:

- **GPS alıcısı modunda Düşük güç veya Ekonomik seçeneklerinden birini kullanın.** Daha fazla bilgi edinmek istiyorsanız, lütfen, *Yön bulma kullanımına kısa bir bakış, İlk adımlar, GPS alıcısını açma* başlıklı bölüme bakınız.
- Etkin olarak yön bulma işlevini kullanmıyorsanız,

GPS alıcısını **Kapalı** tutun.

- GPS alıcısını kullanmadan da haritalara bakabilirsiniz. İsterseniz **Pozisyonu ayarla** özelliğini manüel olarak da kullanabilirsiniz (ayrıntılı bilgi edinmek için, *GPS menüsü ve Yön bulma kullanımına kısa bakış, Harita, Gösterme modu*, bölümlerine bakın).
- **Ekran koruyucusu**'nu kullanın. Daha fazla bilgi için, lütfen, *Ana menü, Ayarlar, Kullanıcı arabirimi, Ekran koruyucu* bölümüne bakın.
- Telefonun ışıklarını kapatın. Özellikle yalnızca, ışıkların sürekli olarak açık bulunmasına gereksinim duyduğunuzda **Gece ortamı**'nı kullanın. Daha fazla bilgi için, lütfen, *Ana Menü, Ayarlar, Ortamlar* bölümüne bakın.
- GSM şebeke kapsamının olmadığı bir alandayken GSM modülünü kapatın. Daha fazla bilgi için, lütfen, *Ana menü, Ayarlar, GPS, GSM modülü* bölümüne bakın.

AKSESUARLAR

Bu, elinizdeki telefon için varolan aksesuralara ilişkin kısa bir giriştir. Aksesuarların tam bir listesi için, www.benefon.com adresine bakabilirsiniz.

ELEKTRİK ŞARJ ALETİ CMA-70-230

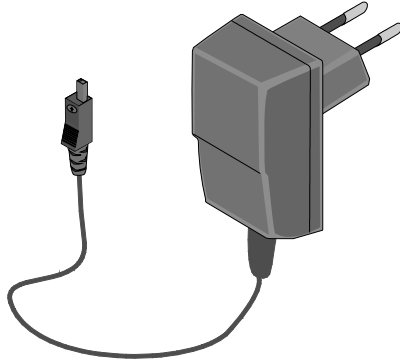

Bu telefon için varolan elektrik şarj aleti, standart şarj aleti FMC70 kablosuyla birlikte sağlanan.CMA-70-230'dur

CCS-71-12 SİGARA ÇAKMAĞI ŞARJ ALETİ

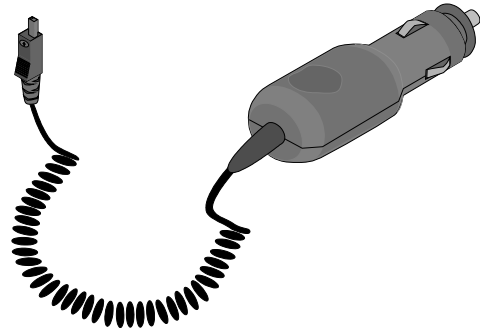

Telefonun pilini, otomobilinizin sigara çakmağını kullanırken çakmak şarj aletiyle şarj edebilirsiniz.

Şarj aletini araçtaki çakmak girişine ve telefonun altındaki sokete takın. Doldurum işlemi otomatik olarak başlar. Şarj aleti gücünü aracın aküsünden alır.

PORTATİF HANDS FREE EHE70



Portatif hands free kiti çeşitli çalışma koşullarında telefon kullanımını kolaylaştırmak üzere tasarlanmıştır.

Kulaklık ve mikrofonu kullanarak, ellerinizle işlerken aynı zamanda telefon görüşmesi yapabilir, gelen telefonları cevaplayabilirsiniz. Bu hafif aksesuarın aynı zamanda ayarlanabilir bir mandalı da bulunmaktadır.

TAKIP ÇIKARILABİLEN HANDS FREE

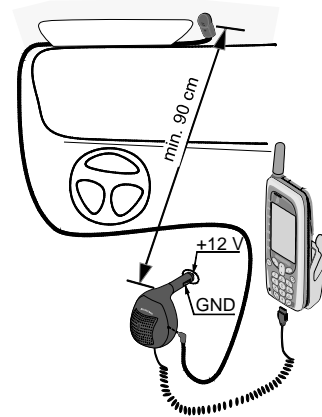

Takıp çıkarılabilen hands free otomobil aletiyle, araç sürerken telefon kullanmak daha kolay ve güvenilirdir.

Bu portatif otomobil aleti, sürekli olarak takılı tutulmayı gerektirmez. Bu da, aletin takımını kolaylaştırır. Tek yapmanız gereken, bu otomobil aksesuarını otomobilinizdeki sigara çakmağının çıkışına ve telefonunuzun alt konektörüne takmaktır.

Mikrofonun ses alır bir konumda yerleştirilmiş olmasına dikkat edin.

Takıp çıkarılabilir hands free otomobil kitiyle, aracınızın çakmağını kullanarak telefonunuzun pilini doldurabilirsiniz.

NMEA 0183 KABLOSUYLA BIRLIKTE BENEWIN PRO

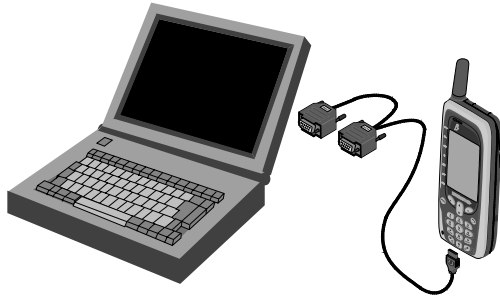

Bu paket, Bene Win Pro yazılımını, modem sürücülerini, ve NMEA 0183 kablosunu içerir (verile ve NMEA adaptörleriyle birlikte.)

BeneWin Pro, telefonunuzun bellek verilerine ulaşmanıza olanak tanıyan, PC dayanaklı bir programdır. BeneWin Pro'nun yardımıyla, aynı

zamanda telefonunuz için kendi uyarı tonunuzu oluşturabilirsiniz. BeneWin Pro'yu ve bir PC kullanarak, telefon rehberinizi, telefon ayarlarını, kısa mesajları, ortamı ve takvim verilerini kolaylıkla düzenleyebilir, okuyabilir ve kaydedebilirsiniz.

BeneWin Pro aynı zamanda,haritalar için araylar, güzergâhlar ve rota noktaları gibi ek işlevlerin yanısıra telematik işlemler için ayarları da içermektedir. Bu işlevleri kullanıp kullanamamanız, telefonunuzun modeline bağlıdır.

Data adaptörü'yle, telefonunuzu bir bilgisayara bağlayabilir, ve bir PC'yle telefonunuz arasında BeneWin'e dayalı veri transferi yapabilirsiniz.

Bu cihazı kullanabilmek için ayrı bir modeme gereksiniminiz yoktur. **Pakette bulunan modem sürücülerini** elektronik posta, faks ve Internet'e ulaşmanıza olanak tanır. Modem sürücülerini veri adaptörüyle kullanarak, internet sunucusunun bilgisayarınıza yüklenmiş olduğunu varsayarak, örneğin, elektronik postanızı kontrol edebilir ya da Internette sörf edebilirsiniz (Internet tarayıcısı pakette içermemektedir).

NMEA 0183 adaptörü telefon ve bazı yön bulucu sistemler arasında pozisyon verilerinin aktarımı amacıyla kullanılır (örn., bir harita yazılımı). Harita yazılımı ayrıca satılmakta olup, bu paketin içinde değildir.

KGC77 HAFİF KAİDE



Telefon askısı, telefonunuzu seyir sırasında sabit bir biçimde tutar. Askı, örneğin pili çakmak şarj aletiyle şarj ederken çok yararlıdır.

BİSİKLET ASKISI

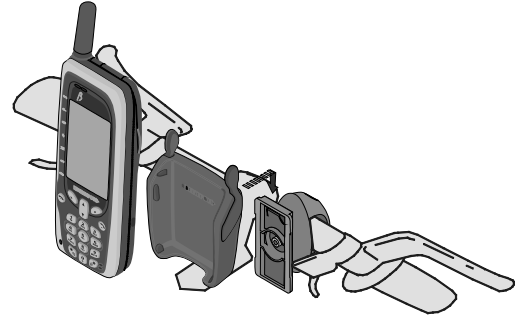

Bisiklete takılabilen askı, telefonunuzun gidonda sıkıca tutulmasına yarar; böylece, siz bisikletle seyir halindeyken gidon rahatça izlenebilir.

TAŞIMA KİNİ

Taşıma kını telefonu taşımak için kullanılır. Kın aynı zamanda telefonu dış darbelerden korur.

Taşıma kını, telefonun kolayca taşınabilmesi için, örneğin, bir kemere ya da sırt çantasına iliştilirilebilir.

Elde iki değişik taşıma kını modeli bulunmaktadır: "trendline" ve "outdoor".

HARICI GPS ANTENI



CROSS-COUNTRY ANTENI

Cross-country (güç) anteni, sıradan GSM anteninin yerini alacak biçimde kullanılabilir. Bu anten, GSM şebeke sinyal gücünün zayıf olduğu yerlerde yararlıdır.

Harici (etkin) GPS anteni, yön bulmada güvenilir uydu sinyallerine gereksinim duyulduğunda kullanılabilir. Sıradan GPS anteninden daha güçlü olmasının yanısıra, bu anten telefonda beş metre uzağına kadar bir aralıkla bile kullanılabilir. Bu anten böylece, örneğin, bir otomobilin ya da deniz motorunun tepesine de yerleştirilebilir. Anten ayrıca bir sırt çantasının askısına da iliştilirilebilir.

DİZİNLER

BAKIM VE İDAME

- Toz ve kir telefonunuzun hareket eden parçalarına hasar verebilir. Telefonunuzu tozlu ya da kirli ortamlarda kullanmayın ya da bırakmayın.
- Telefonu ısıdan koruyun. Yüksek sıcaklıklar elektronik devrelerin ömrünü kısaltabilir, plastiği eritebilir ya da deforme edebilir, ya da pillere hasar verebilir. Pili ateşin yakınında kullanmayın.
- Bayi tarafından yetkilendirilmiş personelin dışındakilerin, telefonunuzun bakımını yapmasına izin vermeyin. Telefonu ya da pili kendi başınıza açmayın.
- Pili, yalnızca kullanım kılavuzunda belirlenmiş olan şarj aletiyle şarj ve yeniden şarj edin. Pili yalnızca tasarlandığı amaç doğrultusunda kullanın.
- Telefonun özensiz bir şekilde tutulması ya da taşınması, telefonun içindeki devrelerde kopukluğa yol açabilir. Telefonu ya da pilini, düşürmeyin, herhangi bir yere vurmeyin ya da sallamayın.
- Telefonu kuru bir biçimde koruyun. Telefonun su geçirmez özelliğine karşın, bütünüyle su içine batmamasına özen gösterin. Sıvılar, elektronik

devrelerde korozyona neden olan mineraller içermektedir. Telefon ıslanırsa, telefonu kapatın; telefonu ve pili zaman geçirmeden kurutun. Telefonu dik bir biçimde tutun ve kurumaya bırakın. Böylesi durumlarda bir bayi ya da servis çalışanının, telefonun işlevlerini tam olarak kontrol etmesi salık verilir.

- Telefonu, aşındırıcı olmayan sabunlu suyla hafifçe nemlendirilmiş yumuşak bir bezle temizleyin. Telefonu, sert kimyasallarla, çözücülerle ve diğer aşındırıcı maddelerle temizlemeyin.

SİZİN ÇÖZEBİLECEĞİNİZ SORUNLAR

Telefon açılmazsa

Şunları kontrol edin:

- pilin yerine doğru bir biçimde oturup oturmadığını;
- pilin tamamen boş olup olmadığını;
- pil iletişim yüzeylerinin temiz olup olmadığını.

SIM kartı bloke edilmişse

Eğer PIN kodu ard arda üç kez yanlış olarak girilmişse, PIN kodu kilitlenir. Kodu açmak için PUK kodunu girmelisiniz.

Puk kodunu girmekte on girişimde başarısız olursanız, SIM kartınız geçici olarak tamamen bloke edilir. Böylesi bir durumda ekranda **Kart bloke oldu** metni görüntülenir. Yeni bir SIM kartı edinmek için şebeke operatörünüzle iletişime geçin.

SIM kartınızı kaybederseniz

SIM kartınızı iptal ettirip yeni bir SIM kartı edinmek için şebeke operatörünüze başvurun. Kayıp bir kart, **PIN kodunu sor** seçeneğini etkisiz kılmış olmanız durumunda, başkalarınca yersiz biçimlerde kullanılabilir.

Kayıp kartı daha sonra bulsanız bile, bir kez iptal edilmişse yeniden kullanamazsınız.

Telefonunuz kaybolursa

Hemen şebeke operatörünüzle iletişime geçin ve telefonunuzun yetkisiz kullanımını önlemek için IMEI kodunuzu bildirin.

15 haneli IMEI kodunuzu telefonunuzun model etiketinde kolaylıkla göreceksiniz. Telefonunuzu satın alır almaz, IMEI kodunuzu not edip, güvenli bir yerde saklamanız salık verilir.

SIM kartınızın kayıp telefonun içinde olup olmadığını şebeke operatörüne bildirin. Telefonunuz çalınırsa, polise ihbar edin.

Telefonunuz etkin değilse

şunları kontrol edin:

- telefonun açık olup olmadığını;
- şebeke operatörünün kapsama alanı içinde bulunup bulunmadığınızı;
- arızanın, **Arama engelleme** ya da **Arama yönlendirme** seçeneklerinden kaynaklanıp kaynaklanmadığını;
- SIM kartının doğru takılıp takılmadığını ve hasarlı olup olmadığını ya da geçersiz kılınıp kılınmadığını.

Telefon defterindeki bilgileri okuyamaz, kaydedemez ya da deęiřtirezseniz

FDN telefon defteri kullanımda olabilir. Bunu kapatmak için PIN2 koduna gereksinim duyacaksınız. FDN telefon defterine iliřkin ayrıntılı bilgi için *Ana Menü, Güvenlik, Sabit Arama (FDN) ve GSM Menüsü, Telefon Defteri* bölümlerine bakın.

Yanlıř dil

Telefonun dili, bilinmeyen bir neden yüzünden deęiřmiře, beř saniye boyunca 🗣️'ya basarak dili İngilizceye çevirebilirsiniz.

Aynı anda ayarlar fabrika ayarlarına dönecektir. Bu tuřun kullanılması telefon defteri giriřlerinin içerięini etkilemez.

"řebekeyi arıyor"

řebeke operatörünün kapsama alanı dıřındaysanız, ekranda **řebekeyi arıyor** mesajı görüntülenir. Sinyal gücünün radyo iletiřimi için çok düşük olduęu "kapalı bir bölge" iřindediniz demektir.

Emin olmadıęınız herhangi bir durumda, her an satıcınızla, yetkili bir Benefon servis merkeziyle ya da řebeke operatörünüzle iletiřime geęebilirsiniz.

"Zayıf GPS kapsama alanı"

GPS alıcısı etkin olduęunda ve hali hazırdaki pozisyonunuzu belirleyemeyecek durumdaysanız, bir-iki dakika içinde ekranda **Zayıf GPS kapsama alanı** metni görüntülenir. Bu, yeterli sayıda uydunun görünür olmaması durumunda söz konusudur.

GPS anteninizin yukarıya dönük olmasına ve anteniniz için engelli bir hava görünümünün bulunmamasına dikkat edin. GPS alıcısı kapalı alanlarda alıřmaz.

GSM TERİMLERİ SÖZ DAęARCIęI

SIM kartı

řebeke operatörünüzce saęlanan SIM kartı, örneęin, uluslararası mobil abone kimlik (IMSI) numaranız türünden, abonelięe iliřkin tüm bilgileri içermektedir. SIM kartı, belleęinde telefon numaralarını ve isimleri saklayabilir.

SIM kartınız kaybolduđunda ya da kullanıma uygun olmadığında hemen řebeke operatörünüzle iletiřime geçin.

GSP yön bulma türünden diđer birçok özelliđin normal olarak çalışmasına karşı, SIM kartı bulunmayan bir telefon yalnızca acil aramalar yapmak amacıyla kullanılabilir.

PIN kodu

SIM kartınız, 4 ile 8 hane arasındaki bir PIN (Kişisel Kimlik Numarası) koduyla güvence altına alınmaktadır. Bu kodu kullanmak, telefonunuz ve SIM kartınızın yetkisizce kullanılmasını engellemiř olur. PIN kodunuz normal olarak SIM kartıyla birlikte verilmektedir.

Telefonunuz, telefonu açtıđınızda sizden, PIN kodunu girmenizi ister. **PIN kodunu iste'** seçeneđini menü yoluyla geçersiz kılabilirsiniz; ancak, bu istemi açık tutmanız önerilmektedir. PIN kodunu menüden deđiřtirebilirsiniz.

Üçüncü denemeden sonra, eđer, dođru PIN kodu hala girememiře, SIM kartı geçersiz kılır. PIN kodunuzu ve SIM kartınızı geçerli duruma getirmek için PUK kodunuzu girmelisiniz.

PIN2 kodu

Ücret sayaçları ve limitler gibi belirli SIM işlevlerini ayarlamak ve sınırlamak için bir PIN2 koduna gereksiniminiz vardır.

PIN2 kodu(4'le 8 hane arasında deđiřen), řebeke operatörünüze sađlanır.

PUK kodu

PUK kodu, geçersiz kılınmiř (kilitlenmiř) SIM kartını açmak için kullanılır. Sekiz haneli PUK kodu normalde SIM kartıyla birlikte edinilir.

PUK kodu on kez yanlış girildiđinde SIM kartı sürekli olarak geçersiz kılınacaktır. Bu durumda yalnızca acil aramalar yapılabilir. Yeni bir SIM kartı edinmek için řebeke operatörünüze bařvurun.

PUK2 kodu

PUK2 kodu geçersiz kılınan PIN2 kodunu açmak için kullanılır. 8 haneli PUK2 kodu, PIN2 koduyla birlikte edinilir.

PUK2 kodunuzun kaybolması durumunda řebeke operatörünüze bařvurun.

Telefon kodu

4 haneyle 8 hane arasında deęişen telefon kodu, telefonun yetkisiz kiřiler tarafından kullanılmasını önler. Telefon kodu istemi menüden açıldığında, siz telefonunuzu açarken telefonunuz , telefon kodunu girmenizi ister. İsterseniz, telefon kodu istemini kapatabilir, ya da telefon kodunu deęiřtirebilirsiniz.

Telefon kodu, SIM kartıyla deęil de, telefonun kendisiyle ilgili olan bir güvenlik kodudur.

Kod, telefon üreticisince verilmiş olup, telefon satış paketiyle birlikte elde edilir. Kodu, telefondan ayrı, güvenli bir yerde saklayın.

Şebeke kodu

Örneęin, arama engellenmesi gibi belirli şebeke hizmetleri için bir şebeke koduna gereksiniminiz vardır. 4 haneli şebeke kodu, şebeke operatörünüzce saęlanır.

Arama engelleme seçeneklerini ayarlayabilir ve menüden şebeke kodunu deęiřtirebilirsiniz.

IMEI kodu

IMEI (Uluslararası Mobil Cihaz Kimlięi) kodu, mobil telefonu tanımlamak için kullanılır. 15 haneli IMEI

kodunuzu telefonun model etiketinden kolaylıkla bulabilirsiniz.

Ayrıca, IMEI kodunuzu not ederek güvenli bir yerde saklamanız önerilir. Bu kaybolması ya da çalınması durumunda, telefonunuzun yetkisiz kiřiler tarafından kullanılmasını önleyecektir.

Şebeke operatörü

Tele-iletiřim baęlantılarını ve hizmetlerini sunan mobil şebekeyi saęlayan bir kuruluř.

Servis saęlayıcı

Servis saęlayıcı, kullanıcılara tele-iletiřim hizmetlerini sunan bir kuruluřtur. Servis saęlayıcı aynı zamanda bir şebeke operatörü de olabilir.

Bu kullanım kılavuzunda, 'şebeke operatörü' terimi ', hem şebeke operatörü, hem de servis saęlayıcısı anlamına gelmektedir.

GPS TERİMLERİ SÖZ DAĞARCIĞI

Rota noktası

Bir rota noktası, kendisini haritada gösteren bir başlık, bir simgeden ve bir çift koordinattan oluşan bir yer ya da noktadır. Rota noktaları, yön bulma amacıyla, yani belirli noktaları işaretlemek ve bunları hedeflenen varış noktaları olarak kullanmak, ya da birden fazla rota noktasını tek bir güzergâhta toplamak için kullanılırlar.

Rota noktalarına ilişkin daha fazla bilgi için, lütfen, *GPS Menü*sü, *Rota noktaları* bölümüne bakın.

Güzergâh

Bir güzergâh, bir gezinin gidişatını tanımlamak amacıyla birleştirilmiş, iki ya da daha fazla sayıdaki rota noktasının bir birleşimidir. Güzergâhlar, hedeflenen varış noktaları olarak yön bulma amacıyla kullanılırlar.

Güzergâhlara ilişkin daha fazla bilgi için, lütfen, *GPS Menü*sü, *Güzergâhlar* bölümüne bakın.

Friend Find:

Friend Find özellikleri, kısa mesaj servisi (SMS) üzerinden pozisyona ilişkin bilgileri paylaşmaya dayalıdır. Friend Find, bir arkadaşın yerini doğru olarak saptama ya da izleme gibi işlevleri olanaklı kılar.

Friend Find, pozisyon güncelleştirmeler ve izlemeye ilişkin olarak daha fazla bilgi edinmek istiyorsanız, *GPS Menü*, *Friend Find* bölümüne bakın.

Friend point

Bir başka Benefon Esc! kullanıcısının pozisyon bilgisi. Bu, yön bulmada bir rota noktası olarak kullanılabilirken, yalnızca Friend Find özelliklerini kullanarak güncelleştirilebilir.

Hedeflenen varış noktası

Benefon Esc!, bir noktaya ulaşmanız ya da bir güzergâhı izlemeniz konusunda size yön bulma kılavuzluğu yapabilir. Bu noktaya ya da güzergâha, hedef denmektedir.

"Sonraki hedef" ve "Son varış noktası" terimleri, sırasıyla, hedef olarak kullanılmakta olan bir

güzergâhtaki bir sonraki rota noktasına ve en son rota noktasına gönderimde bulunurlar.

İzlem

Derece olarak hareketin pusula yönü.

Kerteriz

Derece olarak, hedeflenen varış noktasına olan pusula yönü.

Yaklaşık Yol Saati (ETE)

Ortalama hız ve hedefe olan uzaklık kullanılarak hesaplanan, hedeflenen noktaya gidebilmek için gereken yaklaşık zaman.

Yaklaşık Varış Saati (ETA)

Ortalama hız ve hedefe olan uzaklık kullanılarak hesaplanan, hedeflenen noktaya ulaşmak için gereken yaklaşık varış zamanı.

KİRİL KARAKTER SETİ

Bu kılavuz, Doğu Avrupa'daki bazı pazar bölgelerinde satılmak üzere sunulan Benefon Esc! telefon modeline ilişkin bazı ek bilgi ve özellikleri içermektedir.

GENEL BİLGİ

Bu telefon modeliyle kiril alfabesi karakterlerini kullanabilirsiniz. Kiril alfabesi karakterleri seti, olağan metin giriş modunda, yani tek tek harf girme modunda olanaklıdır.

Metni, **T9 metin giriş** modunda yazarken, karakter seti seçilen T9 diline göre saptanır.

Bir iletide girilebilecek en fazla karakter sayısının 160'la sınırlı olduğu gözönünde bulundurun.

Kullanılan karakterlerin çoğunun *kiril* alfabesi karakterlerinden oluştuğu uzun bir mesaj yazıyorsanız, mesaj birkaç parti halinde gönderilecektir (bu iletinin tutarının yüksek olabileceğini unutmayın).

Kiril ve Latin alfabelerinin karakterleri bir sözcük ya da bir ileti içinde karışık olabilirler.

Kiril karakterleri, alfa tuşlarının normal olarak olanaklı olması durumunda, bu işlevlerle kullanılabilirler.

- Kısa mesajlar
- Telefon defteri
- Takvim
- Web profilleri
- Ortamlar

KİRİL KARAKTERLERİNİ SEÇME

1. İlk olarak **T9**'ye basarak T9 modunu kapatın.

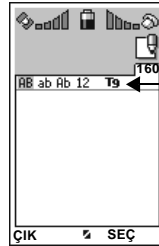



T9 açıldığında
T9 görünür.
T9 kapatıldığında
T9 görünür.

2. **T9**'e birkaç saniye basarak karakter seti menüsüne girin.







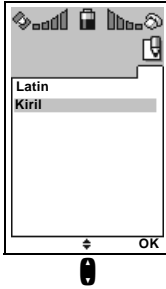

Basın ve 1-2 saniye tutun.

3. İstedığınız karakter setini 'yle vurgulayın ve basın:  OK.



4. Karakter seti değişmiştir.

- **Numaralara doğrudan erişim:** 12 görüntüleninceye değin basın .
- **1 sayısını her zaman şöyle tuşlayın: karakter biçimi 12'ye dönüştürülünceye değin basmayı sürdürün:** . 'a basın.
- **0 sayısını her zaman şöyle tuşlayın:** **T9** 'nin kapatılmış olmasına dikkat edin. 'a basın.
- **Özel karakterlere doğrudan erişim:** 'e bir kaç saniye basın. Seçenekler arasında 'nin yardımıyla geçiş yapın ve istenilen karakter görüntülediğinde buna karşılık gelen tuşa basın.

Daha ayrıntılı bilgi almak için, *Benefon Esc!deki Bellek, Alfayısal tuşlar* bölümüne bakın. Kullanıcı El Kitabı.

KİRİL KARAKTERLERİ

1 T	T										
2 ABC	A a	Á á	Â â	Ã ã	¥ ´		2	A a	B b	C c	
3 DEF	Ä ä	Å å	ˆ ,	Æ æ	Ç ç	^a °	3	D d	E e	F f	
4 GHI	È è	É é	Ê ê	Ë ë	² ³	- ÿ	4	G g	H h	I i	
5 JKL	Ì ì	Í í	Î î	Ï ï			5	J j	K k	L l	
6 MNO	Ĝ ĝ	Ñ ñ	Ò ò	Ó ó			6	M m	N n	O o	
7 PQRS	Ô ô	Õ õ	Ö ö	× ÷			7	P p	Q q	R r	S s
8 TUV	Ø ø	Ù ù	Ú ú	Û û			8	T t	U u	V v	
9 WXYZ	Ü ü	ı ı	Ş ş	ß ÿ			9	W w	X x	Y y	Z z
0 +	0										